

洗淨革命のプランナー

ガリユー 総合カタログ

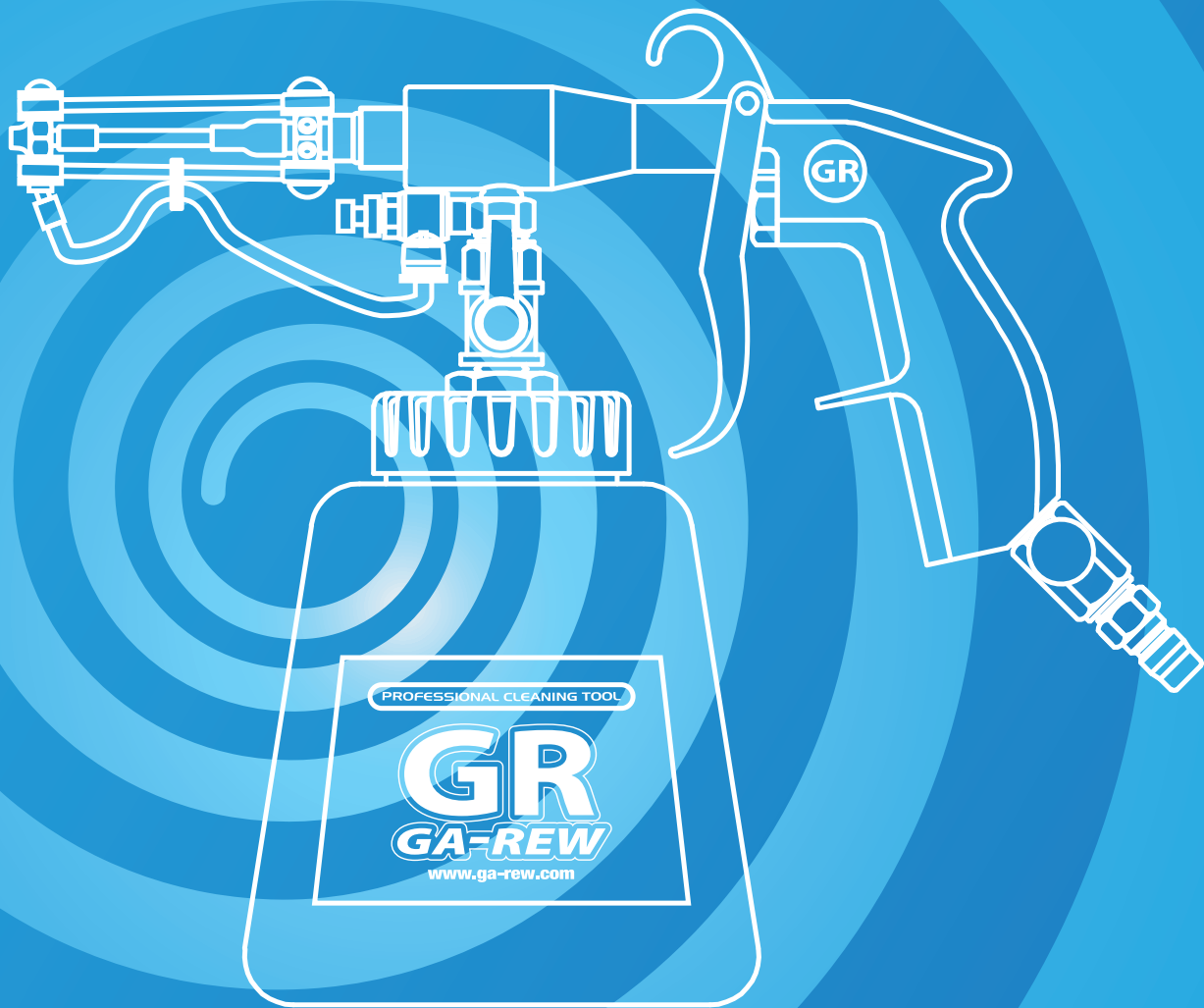

次世代のパルスミスト機器

回転する力+パルス之力

究極のエコ・エネ対策

ECOLOGY

GR
GA-REW®

究極のエコ・エネシステムが

■メカスイングノズル

→P02



■メカスイングミスト

→P03



■低～高圧洗浄用 / 水・クーラント液用ノズル

→P04



■エアースョックガン

→P05



■可変式ショックガン

→P06



■その他

ワンタッチ式ノズルユニット各種

→P21

オプション品

→P27

使用エア量値一覧・よく頂くご質問

→P28

カテゴリー別用途一覧

→P29

ガリユー会社概要等

→P30～P31

製品仕様

→P32～P33

■エアースョックガン ユニット

→P07



■エアープラスター

→P08



■エアープラスターミニ

→P08



■精密洗浄用ブラシガン

→P09



■ブラシガンペンタイプ

→P10



■一般洗浄用ブラシガン

→P11



■除電ブラシガン

→P11



■バリ取りブラシガン

→P12



■トルネーダー 2

→P13



■ソニックトルネーダー

→P14



パルスエアとは？

パルスエアとは、高速回転時の遠心力を応用したエアのことです。前へ出ようとする力と横へ振ろうとする力が重なることで発生し、1の力で1+αの力（1秒間に50～60回、エアで叩く効果など）を引き出せるのが特長です。当社開発のノズルは、エアコンプレッサー以外の他動力に頼らず特殊チューブにより前へ出る力の反作用で回転する力（遠心力）を実現しています。



コスト削減をサポート！

■ヴォルテクサー

→P15



■トルネード・マイクロミスト

→P18



■超微粒子ウォーターミスト

→P19



■ブラッシング・クリーナー

→P20



■音波式スプレー洗浄機

→P21



■ミスター嵐・吸い上げタイプ

→P22



■エアームスガン

→P23



■トルネード・クリーナー

→P24



■トルネード・ミストクリーナー

→P25



■ミスト集塵機

→P26



《メカシングノズル》

単一ノズルの噴射の反作用を応用した左右への高速運動によって、一般的なフラットノズルに比べ1/2のエアーク量で広角噴射を実現します。

〈おもな使用用途〉

除塵、水切り、油切り、乾燥、冷却、各種ライン取付け、複数個数連続使用に有効

《ショックガン・ブラスター》

ショックガン：従来よりも少ないエアーク量で高い処理能力を発揮するエアークロージング製品です。

ブラスター：微細ハリ取り、切削油・切り粉除去、皮むきなどに最適です。

〈おもな使用用途〉

除塵、水切り、油切り、冷却、切り粉除去、皮むき、微細ハリ取り

《ブラシガン》

パルスエアークの強打力とブラシ振動のダブル効果で、強力クリーニングを実現します。

〈おもな使用用途〉

基板洗浄、カークリーニング、微細ハリ取り、切り粉除去

《トルネーダー》

パルスエアークと薬液を混合し、超微粒子をトルネード状に噴射する、ハンディタイプの微粒子噴霧器です。

〈おもな使用用途〉

消臭・除菌・防汚剤などの薬液塗布、洗浄、除塵、水切り、乾燥

《ソニックトルネーダー》

各種コーティング剤、洗浄剤、除菌剤などの塗布および微粒子噴霧に特化した製品です。

〈おもな使用用途〉

各種コーティング剤の塗布、食品工場等での洗浄剤・除菌剤等の塗布、帯電防止剤の塗布、微粒子噴霧による静電気除去ほか

《ヴォルテクサー》

エアーク・噴霧量調整バルブと2段階切替付エアークガンを採用し、性能と使い勝手を最大限まで高めた製品です。

〈おもな使用用途〉

消臭・抗菌剤塗布、光触媒コーティング、各種洗浄、介護用品洗浄、切り粉除去、カークリーニング

《ウォーターミスト》

ガリウのトルネーダー技術を活かした、超微粒子噴霧器です。洗浄、冷却、各種薬液塗布など、様々な分野で活躍しています。

〈おもな使用用途〉

切削加工の効率向上、機械加工時の刃先冷却、粉塵沈降、消臭・抗菌剤塗布、加湿、帯電防止

《音波洗浄機》

大気中で音波振動を起こして汚れを落とす、パルスエアークを利用した画期的な洗浄システムです。

〈おもな使用用途〉

カークリーニング、介護用品洗浄、機械・機器洗浄、金型洗浄、食品・酪農畜産洗浄、切り粉除去、シリコンウェハー洗浄

《エアームスガン》

洗剤を良質なムース状の泡にして噴射する製品です。少量の洗剤でも広範囲に効率よく塗布します。

〈おもな使用用途〉

泡洗浄、薬剤発泡、カークリーニング

《トルネード・クリーナー》

シートやマットなど手軽にクリーニング可能な製品です。パルスエアークで叩き出しながら吸引します。

〈おもな使用用途〉

車内クリーニング、マットクリーニング、布団・マットレスクリーニング

《オプション品・附録》

代表的なオプション品（一部）と、附録に各製品の使用エアーク量値一覧、お客様からよくいただく質問などを掲載しています。

■パルスエアークの流れ

パルスエアークの力を音波洗浄や微粒子噴霧に使用することで、「螺旋」と「自転」による二重の運動エネルギーを持った微粒子が、対象物の窪みや溝、隙間の奥までしっかり届きます。

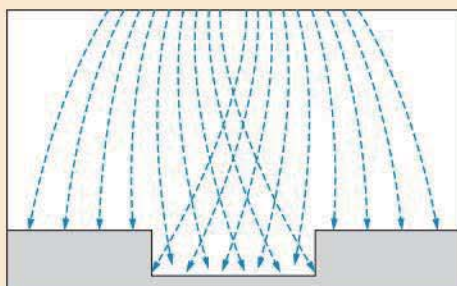





省エネ メカスイングノズル

従来の他社製幅広フラットノズルは噴射口形状を拡張する事で広角対応をしているため、噴射エネルギーは分散していました。

メカスイングノズルでは、単一ノズルで噴射の反作用を応用することで、噴射エネルギーを分散させる事なく広角噴射を実現しました。また、単一ノズルの高速運動によって流体自体に運動エネルギーが与えられるため、効率的かつ効果的な噴射能力を発揮します。

他社製幅広フラットノズルとの違い

《他社製幅広フラットノズル イメージ図》

	他社ノズル A	他社ノズル B
吹き出し口形状		
ノズル形状 及び 噴射イメージ		

従来の他社製幅広フラットノズルは噴射口を拡張しているため、エネルギーは分散してしまいます。

《ガリユン新型首振りノズルユニット イメージ図》



ガリユン新型首振りノズルユニットは、ノズルの形状を拡張しないで、高速運動するため、噴射エネルギーが分散しません。

からく 機繰り・ノズル

一般的な幅広フラットノズルと比較して
エア-量 1/3 で仕事率 3 倍アップ

特許第 4926290 号



メカスイングノズルとエア-ショックガン首振りタイプの違い

メカスイングノズルとエア-ショックガンは、振幅作動速度とパルスエア-の到達距離が異なります。

●メカスイングノズルは…ショックガンと比べて、使用するエア-圧が同じでも低速で作動しているため、パルスエア-の有効距離が伸びています。

エア-ショックガン: 

メカスイングノズル: 

仕様

型式	MS-60 (ノズルユニット) MS-60G (ガン付)	MS-70 (ノズルユニット) MS-70G (ガン付)
本体寸法	90mm (ノズルユニット)、180mm (ガン付)	100mm (ノズルユニット)、190mm (ガン付)
ノズル径	φ2.3mm	φ2.0mm
エア-圧	0.4~0.6MPa	0.3~0.5MPa
エア-量	175 (0.4MPa 時)~215 (0.6MPa 時) リットル / 分	130 (0.3MPa 時)~165 (0.5MPa 時) リットル / 分
作動角度	50~100 度	60~120 度
使用温度	10~50℃	10~50℃
重量	MS-60 : 35 グラム、MS-60G : 265 グラム	MS-70 : 35 グラム、MS-70G : 265 グラム
接続部	R1/8 (ノズルユニット) カブラプラグ 1/4 (ガン付)	R1/8 (ノズルユニット) カブラプラグ 1/4 (ガン付)

主な使用・用途例

- 除塵
- 水切り
- 冷却
- 乾燥
- 薬剤除去
- 各種ライン取付けなど

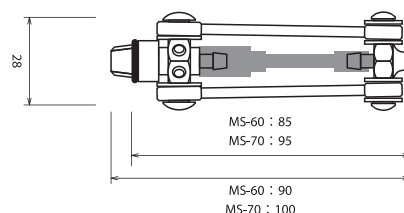
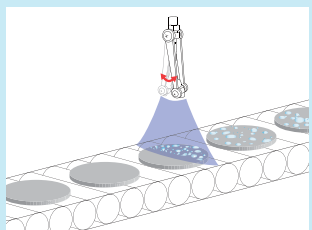

耐水性メカスイングノズル

ラインの水切り作業などにより、常に水がかかるような場所でお使いの場合は、耐水性メカスイングノズルをご使用ください。

ノズルユニット：MS-70-OW
ガン付：MS-70G-OW



New!

※写真は開発中のもので、実際の製品とは異なる場合があります。

効率は、従来のエアータンクで
ブロー幅が10倍以上

特許第 4926290 号

※類似品にご注意ください。

■主な使用・用途例

- 除塵
- 水切り
- 乾燥
- 薬液除去
- 各種ライン取付け
- 給紙装置分別補助など
- 複数個連続使用に有効

メカスイングミスト

メカスイングノズルにスプレー機能を追加し、微粒子を広範囲に噴霧します。従来のトルネーダーシリーズと比べて、より大量にミストを噴霧することが可能になりました。(0.5MPa時、最大で毎分約300ミリリットル)

■共通仕様

エアータンク圧	0.5~0.8MPa
エアータンク容量	0.5MPa時 195リットル/分
噴霧量	0.5MPa時 300ミリリットル/分

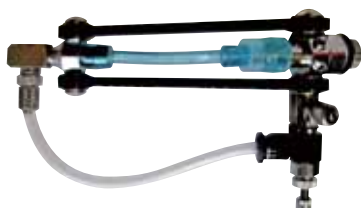

New!

メカスイングミスト ノズルユニット / MS-70-SP-C

- ・吸い上げタイプ
- ・流量コントロールバルブ付
- ・エアータンク接続部：R1/8

特許第 4926290 号

※類似品にご注意ください。



New!

メカスイングミスト ボトルタイプ / MS-70-SP-B

- ・1リットルボトル付
- ・流量コントロールバルブ付
- ・ON/OFFバルブ付
- ・エアータンク接続部：カプラープラグ 1/4



New!

メカスイングミスト / MS-70-SP-C-VPL

- ・吸い上げタイプ
- ・三脚取付け用ネジ穴 (1/4-20UNC) 台座仕様
- ・流量コントロールバルブ付
- ・ON/OFFバルブ付
- ・エアータンク接続部：カプラープラグ 1/4

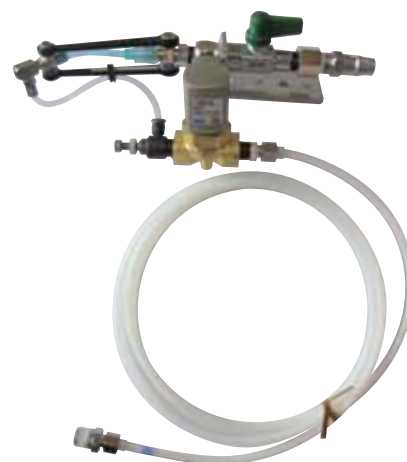

New!

メカスイングミスト水道直結タイプ / MS-70-SP-C-D

- ・水道直結タイプ
- ・三脚取付け用ネジ穴 (1/4-20UNC) 台座仕様
- ・流量コントロールバルブ付
- ・ON/OFFバルブ付
- ・エアータンク接続部：カプラープラグ 1/4

※写真は開発中のもので、実際の製品とは異なる場合があります。

低～高圧洗浄用 / 水・クーラント液用ノズル

仕事率は現行品の 3～5 倍!

特許第 4926290 号

※類似品にご注意ください。



噴射の反作用を応用した単一ノズルが毎秒約 10 回と高速スイング (スイングタイプ)、または回転 (回転タイプ) することで、フラットノズルなどのようにエネルギーを分散させる事なく、噴射エネルギーを保ったまま広角噴射を実現する製品です。

従来の洗浄機より広い範囲をカバーできるため、効率よく洗浄作業が行えます。また、ノズルの高速スイング/回転によって流体自体に運動エネルギーが与えられるため、より一層強力な洗浄能力を発揮します。

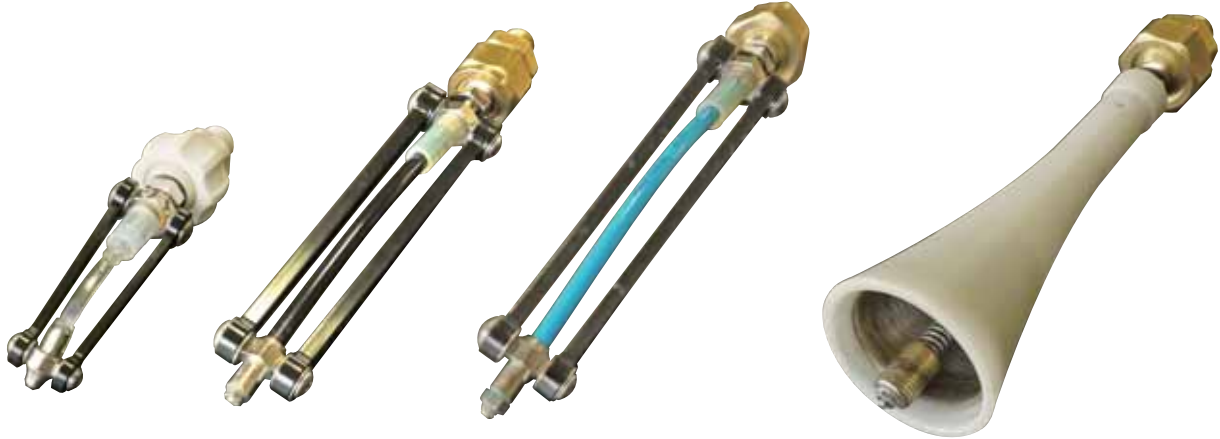

HMS-140-CL/HMS-120-CL
(スイングタイプ)

MS-70-CL/MS-60-CL
(スイングタイプ)

SA-300-CL/SA-300S-CL
(スピントタイプ)



オプション：
継手 (高圧用2種、中圧用、低圧用)

※写真は開発中のもので、実際の製品とは異なる場合があります。

■主な使用・用途例

- 太陽光パネル洗浄 ●機械加工・切削 ●マシニング加工
- 工具寿命・液寿命・加工物精度向上 ●切粉除去
- 道路・歩道洗浄・トンネル内壁洗浄
- 建物 (外壁・屋根等) 洗浄
- ブロック塀・床洗浄 ●除染ほか

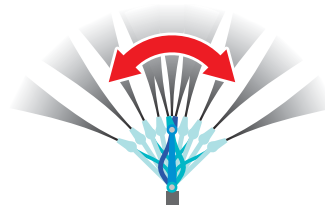

高速スイング動作で広角噴射!

■仕様

名称	低圧・中圧・高圧クーラント液用ノズル		
型式	MS-60-CL/MS-70-CL	HMS-120-CL/HMS-140-CL	SA-300-CL/SA-300S-CL
液圧力	0.5～3.0MPa	0.5～5MPa	0.5～0.8MPa
噴射タイプ	スイング	スイング	回転
噴射角度	約 50～90 度	約 40～75 度	-
接続部	R1/8	R1/4	
使用液性	中性		
使用温度	10～50℃		

※特注品で泡洗浄機能付ノズル及びスプレータイプノズルもあります。
 ※製品のご使用には別途高圧洗浄用ポンプ、高圧洗浄用ホース等が必要です。
 ※高圧洗浄用ポンプについてはお問い合わせください。

エアースョックガン

パルスエアーで強力除塵

商標登録第 4402212 号

意匠登録第 1221153 号

※類似品にご注意ください。

特殊ノズルによるパルスエアーの噴射で、強力的に除塵、水切り、乾燥ができます。ノズルを高速回転させる事により、振動を伴うパルスエアーを発生させています。この振動を伴うパルスエアーは剥離効果も持っているため、溝・隙間・くぼみ等の汚れや水も、パルスエアーが奥まで入り込みきれいに落とします。

■SGA-300S ■SA-300S

エアースョックガンの標準タイプ。
ロングノズルタイプよりも強打力です。

■SGA-300 ■SA-300

エアースョックガンのロングノズルタイプ。
標準タイプより広範囲に吹き付ける事ができます。

耐久性に優れた SUS インナーコーン仕様 (SGA-300S-SUS、SA-300S-SUS) も特注対応しております。



SGA-300S (ガン付き)
SGA-300 (ガン付き)



SA-300S (ノズルユニット)
SA-300 (ノズルユニット)

■主な使用・用途例

- 立体建造物の隙間に入った埃取り
- 溝や凸凹面等のスポットの水切り、埃除去
- 製品等の冷却
- バフクリーニング
- 止まり穴に残った切り屑の除去



■仕様

重 量	SGA-300S	290 グラム
	SGA-300	310 グラム
	SA-300S	60 グラム
	SA-300	80 グラム
本体寸法	SGA-300S	W44 D240 H170
	SGA-300	W55 D263 H170
	SA-300S	W44 D143 H44
	SA-300	W55 D168 H55
エアー圧	0.4~0.8MPa	
エアー量	0.5MPa時 160 リットル / 分	
使用温度	10~50℃	
接続部	カプラプラグ 1/4 (ガン付き) R1/8 (ノズルユニット)	

スペアノズル

S(G)A-300S 用 / SN-123AS

S(G)A-300 用 / SN-146AS

スペアコーン

S(G)A-300S 用 / SC-125AS

S(G)A-300 用 / SC-150AS

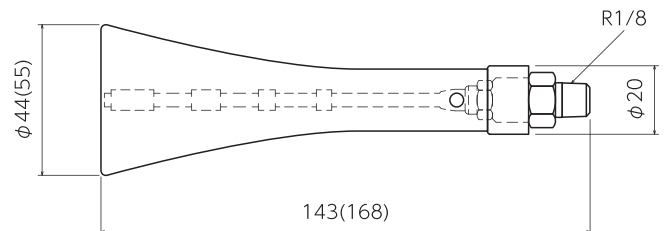
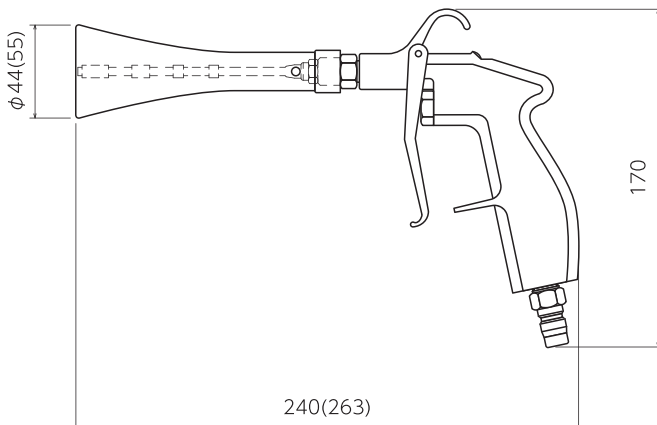

※()内の本体寸法は 300 のものです。

可変式ショックガン 首振り／回転幅可変タイプ

可変式ショックガン首振り／回転幅可変タイプはノズルの振り幅、回転幅をピンポイントからワイドに調節が可能。除塵、水切りに優れた能力を発揮し、パルスエアーが、溝、隙間、窪み、メッシュ等の奥まで入り込んで水や汚れも強力に落とし、作業効率の向上に貢献します。

首振りタイプは、メッシュや平面、隙間や溝に強力なエアー打力が必要な場合に効果的です。また、水に濡れたメッシュや平面、チリやホコリの溜まった床面等に対してスクレープ効果もあります。

回転タイプは点から円の広範囲に強力なパルスエアーを噴射するので、立体構造物、隙間や溝の凹凸面などに効果的です。

■主な使用・用途例

ASU-90/ASU-90G、ASU-110-S/ASU-110G-S

- 除塵、水切り、冷却、乾燥、エアーでのスクレープ作業等
- 面に対して強力なエアー打力が必要な場合に、メッシュや平面、隙間や溝に効果を発揮
- 複数個連続使用に有効

SGR-90/SGR-90G

- 除塵、水切り、冷却、乾燥
- 点から円の広範囲に強力なパルスエアーを噴射。立体構造物、隙間や溝、凹凸面に効果を発揮



■仕様

エアー圧	0.4~0.8MPa (ASU-90/ASU-90G : 0.3~0.5MPa)
エアー量	0.5MPa時 180リットル/分
使用温度	10~50℃
接続部	ガン付き : カプラプラグ 1/4 ノズルユニット : R1/8

ASU-110(G)-S 用スペアノズル／SN-110AU-S

ASU-90(G)用スペアノズル／SN-90AU

SGR-90(G)用スペアノズル／SN-90SR

ASU-110(G)-S、ASU-90(G)用共通スペアコーン／SC-85AU

SGR-90 用スペアコーン／SC-80SR

ノズルタイプ2種の違い

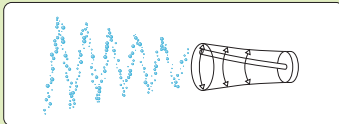

首振りタイプ：首振りしながら噴射することで、パルス流をつくりだします。ピンポイントからワイドまで振り幅の調整が可能です。

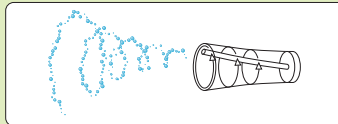

回転タイプ：回転しながら噴射することで、誘導流をつくりだします。誘導流により一定の範囲で塗布できます。

パルスエアーで強力除塵

特許第 3955658 号

※類似品にご注意ください。

首振りタイプ



ASU-110G-S (ロングタイプ・ガン付き)

エアーズーム有効範囲：0.5MPa時 30~170mm

ASU-90G (ショート低圧タイプ・ガン付き)

エアーズーム有効範囲：0.4MPa時 20~90mm



ASU-110-S (ロングタイプ・ノズルユニット)

エアーズーム有効範囲：0.5MPa時 30~170mm

ASU-90 (ショート低圧タイプ・ノズルユニット)

エアーズーム有効範囲：0.4MPa時 20~90mm

回転タイプ



SGR-90G (ガン付き)

エアーズーム有効範囲：0.5MPa時 0~120mm



SGR-90 (ノズルユニット)

エアーズーム有効範囲：0.5MPa時 0~120mm

※エアーズーム有効範囲は、ノズル先端からワークまでの距離60mmでの計測値です。

エアースョックガン ユニット

エアースョックガン ユニット /SU-90/SU-120 は、生産ラインなどの取付けに最適化された、振り幅の調整が可能な首振りタイプのエアースョックガンです。水切り、除塵、乾燥、給紙装置分別補助、印刷時の2枚取り防止、スクレーブ効果、冷却ライン取り付けなどに最適です。

効率は、従来のエアースョックガンで
ブロー幅が10倍以上

特許第 3955658 号

※類似品にご注意ください。



SU-90 (ショート低圧タイプ)

エアースーム有効範囲：0.4MPa 時 30~60 mm

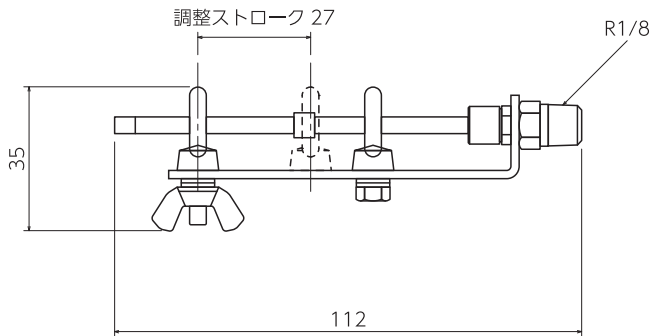

SU-120 (ロングタイプ)

エアースーム有効範囲：0.5MPa 時 50~120 mm

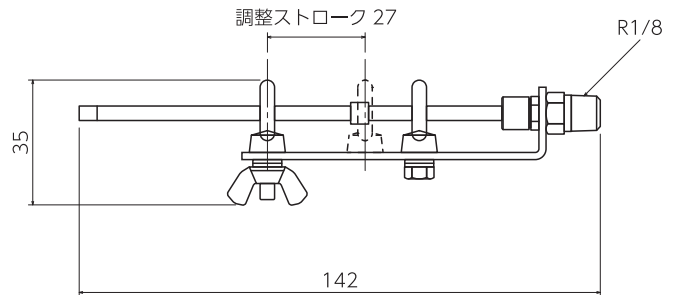

仕様

型 式	SU-90	SU-120
本体寸法	W22 D112 H35	W22 D142 H35
重 量	45 グラム	45 グラム
エアースーム	0.3~0.5MPa	0.4~0.8MPa
エアースーム	0.5MPa 時 130 リットル / 分	
使用温度	10~50℃	
接 続 部	R1/8	

SU-90 用スペアノズル / SN-90

SU-120 用スペアノズル / SN-120

主な使用・用途例

- 除塵
- 水切り
- 乾燥
- 薬液除去
- 各種ライン取付け
- 給紙装置分別補助など
- 複数個連続使用に有効



メカスイングノズルとエアースョックガン首振りタイプの違い

メカスイングノズルとエアースョックガンは、振幅作動速度とパルスエアの到達距離が異なります。

使用するエアースームが同じでも▼

- ショックガンは…メカスイングに比べて振幅回数が多く、高速で作動します。
- メカスイングノズルは…ショックガンに比べて低速で作動しているため、パルスエアの有効距離がショックガンに比べて長くなっています。

エアースター

微細な金属バリ取りに最適な商品です。ブラシなどを使用しない非接触方式なので、大切なワークを傷める事なく微細金属バリ・ホコリ・切り屑を効率よく除去できます。また、従来の高圧スプレー式や研磨式に比べてワークへのダメージが少なく、超音波式のようにワークを濡らす必要もありません。

独自ショックガンノズルを、エア強化改良し除塵力を増強、作業効率アップと同時にレーザー照射式に比べ「安価・小型/手軽・柔軟対応」を実現しています。

また、コーン部にインナーコーン(SUS304)を取付けている為ノズルとの摩耗が最小に押さえられています。

■主な使用・用途例

- プラスチックや金属の切り屑クリーニング
- プレス加工後のクリーニング
- スルーホール基板クリーニング、ハンダボールの除去
- 精密部品の微細金属バリ取り、プラスチック精密バリ取り



エアブロー製品の中でも最も強力な打力

意匠登録第 1221153 号

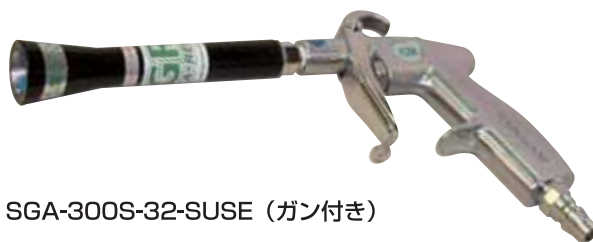

SGA-300S-32-SUSE (ガン付き)



SA-300S-32-SUSE (ノズルユニット)

■仕様

型 式	SGA-300S-32-SUSE	SA-300S-32-SUSE
本体寸法	W28 D240 H170	W28 D142 H28
重 量	280 グラム	50 グラム
エア圧	0.4~1.2MPa	
エア量	0.5MPa時 180 リットル/分	
使用温度	10~50℃	
接続部	カプラプラグ 1/4	R1/8

S(G)A-300S-32-SUSE 用スペアノズル/ SN-123AB

S(G)A-300S-32-SUSE 用スペアコーン/ SC-123AB

エアースターミニ

エアースタータイプの「エアースター」が小型化され、従来より低いエア圧(0.5MPa時)で5,000rpmの超高速回転を実現。省エネルギーで強力な除塵が可能になりました。

当社従来製品を小型化・強化することにより、低圧エアでの強打力パルスエアを可能にただでなく、ステンレスインナーを採用しコーンの寿命をアップさせました。

従来の除塵・水切り・微細バリ取りに加え、農業界でニンニクやネギの薄皮除去や果物の害虫除去など、幅広い分野で使われています。

■主な使用・用途例

- 塗装前の除塵
- プラスチックや金属の切り屑クリーニング
- 精密部品の微細金属バリ取り、プラスチック精密バリ取り
- ニンニク種こぼし・ネギなどの薄皮除去
- 果物などについた害虫除去など

パルスエアで強力除塵

意匠登録第 1221153 号



AB-2G (ガン付き)



AB-2 (ノズルユニット)

■仕様

型 式	AB-2G	AB-2
本体寸法	W35 D218 H170	W35 D123 H35
重 量	290 グラム	60 グラム
エア圧	0.4~0.8MPa	
エア量	0.5MPa時 180 リットル/分	
使用温度	10~50℃	
接続部	カプラプラグ 1/4	R1/8

AB-2(G) 用スペアノズル/ SN-106AB

AB-2(G) 用スペアコーン/ SC-110AB

精密洗浄用ブラシガン

パルスエアーによる噴射とブラシ振動の相乗効果で洗浄することができます。今までは取りづらかった小さな穴に詰まった削りカスやゴミの除去、エンジンルームや切断面のクリーニングにも最適です。セミドライ洗浄では水を入れたバケツ等にブラシを浸し、トリガーを引いて適度に水分を飛ばしてから対象物を洗浄します。静電気で帯電した面の除塵には、セミドライ洗浄が有効です。濡れ雑巾で叩きながら拭いていたコーヒーやジュースの染み抜きも、パルスエアーの力で効果的に叩き、ブラッシングしながら汚れをブラシに吸着できます。



SGB-300-35 (ガン付き)

SB-300-35 (ノズルユニット)

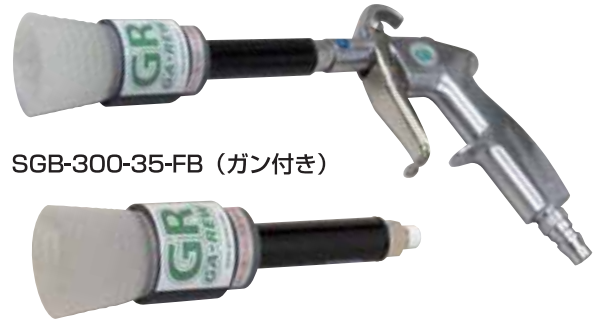

SGB-300-35-FB (ガン付き)

SB-300-35-FB (ノズルユニット)

仕様

型式	SGB-300-35(-FB)	SB-300-35(-FB)
本体寸法	W37 D255 H170	W37 D160 H37
重量	320 グラム	90 グラム
エアー圧	0.4~0.8MPa	
エアー量	0.5MPa時 175 リットル/分	
使用温度	10~50℃	
接続部	カプラプラグ 1/4	R1/8
ブラシ材質	S(G)B-300-35 : ナイロン (直毛) S(G)B-300-35-FB : ナイロン (波毛)	

S(G)B-300-35 と S(G)B-300-35-FB の違い

S(G)B-300-35 は、ブラシが適度にコシのある直毛なので、車内クリーニングや基板洗浄などに向いています。

S(G)B-300-35-FB は、ブラシにウェーブ加工(フレア加工)を施しているため、傷をつけないで除塵を行いたい場所や、機械の入り組んだ場所を洗浄する場合などに向いています。

精密洗浄用ブラシガン共通スเปアノズル / SN-116BR

S(G)B-300-35 用スぺアコーン / SC-141BR

S(G)B-300-35 用リングブラシ / BR-0.3-40

S(G)B-300-35-FB 用スぺアコーン / SC-141FB

S(G)B-300-35-FB 用リングブラシ / BR-0.2-40-FB

精密洗浄用ブラシガンにはナイロンブラシの他に、高い難燃性、耐薬品性、弾性回復性に優れた特性を有するサラン® ブラシもあります。吸水性がほとんど無いため水切れが良く、かび・バクテリアに侵されにくい性質も持っています。

*サラン® は旭化成ケミカルズ株式会社の日本国内に於ける登録商標です。

主な使用・用途例

- ベロアや絨毯の洗浄 / 起毛
- エアコンの吹き出し口に溜まった埃の除塵
- 窓の棧に溜まった埃の除塵
- 壁紙の汚れ等の洗浄
- 自動車、バイク部品の洗浄
- スルーホール基板やプレス加工後の切断面のクリーニング
- 自動車、バスなどのシートクリーニング



ブラシガンペンタイプ

狭くて小さい隙間や溝内の除塵・切粉除去といった、細かい作業に適した小口径のペンタイプブラシガンです。フットスイッチなどを使うことで作業性が格段にアップします。

仕様

型式	SB-20S	SB-35S
本体寸法	W22 D147 H22	W22 D162 H22
重量	76 グラム	85 グラム
エア圧	0.4~0.8MPa	
使用温度	10~50℃	
ブラシ材質	ナイロン	
ブラシ寸法	線径 0.1 φ21.5×20	線径 0.25 φ21.5×35
接続部	R1/8	

S(G)B-35S 用ブラシ / BR-0.25-35-S

S(G)B-20S 用ブラシ / BR-0.1-20-S

※ガン付 (SGB-35S/SGB-20S) もあります。

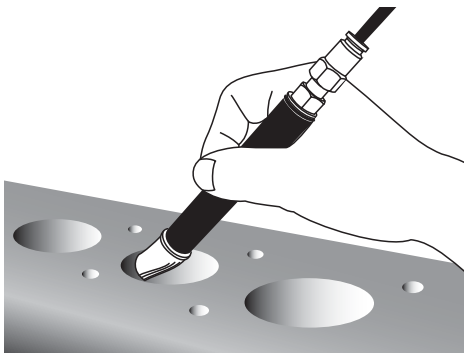

SB-35S



SB-20S

主な使用・用途例

- 基板洗浄
- カークリーニング
- 微細バリ取り
- 切粉除去
- サニタリ機器洗浄

ブラシガンペンタイプ・多機能ブラシガン 共通オプション：
ワンタッチコネクタ
エアチューブ
エアフットスイッチ
交換ブラシ (各種)



エアフットスイッチ

多機能ブラシガン

多機能ブラシガンは、スライド式外筒を採用することで、ブラシ反発力の調整を可能にした最新ブラシガンです。ブラシ部分は交換可能で、ブラシ材質、線径などのブラシバリエーション (別売) により、幅広い用途にご利用いただけます。

※エアチューブはオプションです



SB-21-35S-35-SL



SGB-33-40-SLL



外筒スライドでブラシ反発力を調整可能!



仕様

名称	多機能ブラシガンペンタイプ	多機能ブラシガン標準タイプ
型式	SB-21-35S-35-SL (ノズルユニット) SGB-21-35S-35-SL (ガン付)	SB-33-40-SLL (ノズルユニット) SGB-33-40-SLL (ガン付)
乾燥重量	約 70 グラム (ノズルユニット) 約 320 グラム (ガン付)	約 100 グラム (ノズルユニット) 約 350 グラム (ガン付)
エア圧	0.4~0.8MPa	
エア量	0.5MPa 時 160 リットル毎分	
使用温度	10~50℃	
接続部	R1/8 (ノズルユニット) カプラプラグ 1/4 (ガン付)	

主な使用・用途例

- 切粉除去
- 微細バリ取り
- ベロアや絨毯の洗浄・起毛
- スルーホール基板やプレス加工切断面のクリーニング
- 窓枠等のレール部分やエアコン吹き出し口の洗浄
- 自動車、バスなどのシートクリーニング、カークリーニング
- 各種部品の洗浄
- サニタリ機器洗浄など

一般洗浄用ブラシガン

一般的な洗浄に適した、コストダウンタイプ

元々基板洗浄向けに開発されたブラシガンは、手軽で使い勝手が良いことから、基板以外の洗浄にも幅広く使われるようになりました。例えば、布製品やエアコンの吹き出し口など精密機器ではない分野の洗浄にもたいへん効果的だという事がわかりました。そこで、精密機器以外に使うならば、もう少しコストを抑え、より適したものが出来るのではないか、というコンセプトで開発されたのが一般洗浄用です。ブラシ振動による洗浄効果をより高めるため、毛の本数を少し減らすことで振動しやすくしています。

仕様

型式	SGB-300B	SB-300B
本体寸法	W47 D264 H170	W47 D169 H47
重量	300 グラム	70 グラム
エア圧	0.4~0.8MPa	
エア量	0.5MPa時 165 リットル/分	
使用温度	10~50℃	
接続部	カプラプラグ 1/4	R1/8
ブラシ材質	ナイロン (直毛)	

S(G)B-300B 用スペアノズル /SN-134BR

S(G)B-300B 用スペアコーン /SC-151BR

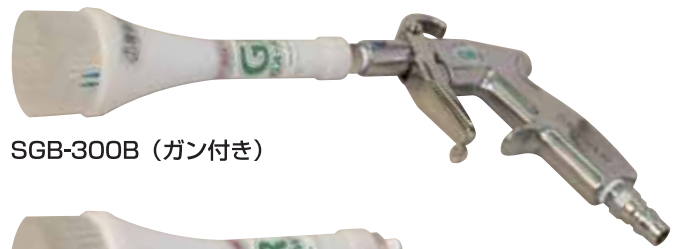

SGB-300B (ガン付き)



SB-300B (ノズルユニット)

除電ブラシガン

ナイロンに導電性カーボンブラックを配合した繊維モノエイトをブラシ材に採用し、ブラシの帯電を抑えました。樹脂切削加工時の除塵・洗浄や、フィルム、製紙、スチロール製品などの除塵、引火性現場、浮遊粉塵作業現場での除塵・洗浄作業、プレス加工後の切断面のクリーニングなどに最適です。

仕様

型式	SGB-300-35-CB	SB-300-35-CB
本体寸法	W37 D265 H170	W37 D170 H37
重量	320 グラム	90 グラム
エア圧	0.4~0.8MPa	
エア量	0.5MPa時 175 リットル/分	
使用温度	10~50℃	
接続部	カプラプラグ 1/4	R1/8
ブラシ材質	カーボンモノエイト	

※ブラシ及び部品の交換はできません。



SGB-300-35-CB (ガン付き)



SB-300-35-CB (ノズルユニット)

主な使用・用途例

- 樹脂切削加工時の除塵・洗浄
- フィルム、製紙、スチロール製品などの除塵
- 引火性現場、浮遊粉塵作業現場での除塵・洗浄作業など

レンズクリーナー

2マイクロメートルの耐熱・高強力アラミド繊維を、エアブローの反力により高速回転しクリーニングします。リング状磁石内側に付いた鉄粉・磁粉の除去、レンズ・センサー・LED・受光部などの汚れ取り、除塵、清掃に。

仕様

型式	SGB-90-KV	SB-90-KV
本体寸法	W24 D240 H170	W22 D145 H22
重量	300 グラム	70 グラム
エア圧	0.4~0.8MPa	
エア量	0.5MPa時 180 リットル/分	
使用温度	10~50℃	
接続部	カプラプラグ 1/4	R1/8
ブラシ材質	耐熱・高強力アラミド繊維	

S(G)B-90-KV 用スペアノズル / SN-90KV

S(G)B-90-KV 用スペアコーン / SC-80KV



SGB-90-KV (ガン付き)



SB-90-KV (ノズルユニット)

バリ取りブラシガン

研磨剤を練り込んだブラシをエアブローガンに取り付け、パルスエアの衝撃波とブラシの振動により、金属・プラスチックの微細バリ取りを効率化できます。

ブラシはナイロンをベースにアルミナ/シリコンカーバイドの研磨砥粒を混入し、強度、耐久性、対薬品性などに優れ、研削性においても秀でた性能を発揮します。

アルミナとシリコンカーバイドの違い

アルミナ(SGB-A/SB-A)

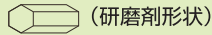

(研磨剤形状)

ごつごつした鈍い形状の研磨剤です。適度な研削力と耐久性をあわせ持ち汎用性に優れています。

シリコンカーバイド(SGB-C/SB-C)

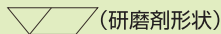

(研磨剤形状)

アルミナよりも硬く鋭角な形状の研磨剤です。硬度が高く優れた研削力を持っています。

微細バリ取りを効率化



SGB-C-0.4-45 (ガン付き)
SB-C-0.4-45 (ノズルユニット)



SGB-C-0.5-50 (ガン付き)
SB-C-0.5-50 (ノズルユニット)



SGB-A-0.3-45 (ガン付き)
SB-A-0.3-45 (ノズルユニット)



SGB-A-0.3-45 (ガン付き)



SGB-A-0.4-50 (ガン付き)
SB-A-0.4-50 (ノズルユニット)

仕様

型式	SGB-C-0.4-45	SB-C-0.4-45	SGB-C-0.5-50	SB-C-0.5-50
本体寸法	W37 D260 H170	W37 D165 H37	W37 D265 H170	W37 D170 H37
重量	320 グラム	90 グラム	320 グラム	90 グラム
エア圧	0.4~0.8MPa			
エア量	0.5MPa 時 175 リットル/分			
使用温度	10~50℃			
研磨剤	シリコンカーバイド (炭化ケイ素)			
ブラシ寸法	線径 0.45 長さ 40 #500 (番手)		線径 0.55 長さ 45 #120 (番手)	
接続部	カプラプラグ 1/4	R1/8	カプラプラグ 1/4	R1/8

型式	SGB-A-0.3-45	SB-A-0.3-45	SGB-A-0.4-50	SB-A-0.4-50
本体寸法	W37 D260 H170	W37 D165 H37	W37 D265 H170	W37 D170 H37
重量	320 グラム	90 グラム	320 グラム	90 グラム
エア圧	0.4~0.8MPa			
エア量	0.5MPa 時 175 リットル/分			
使用温度	10~50℃			
研磨剤	アルミナ (酸化アルミニウム)			
ブラシ寸法	線径 0.3 長さ 40 #600 (番手)		線径 0.45 長さ 45 #500 (番手)	
接続部	カプラプラグ 1/4	R1/8	カプラプラグ 1/4	R1/8

スペアノズル /SN-116BR (4 機種共通)

スペアコーン及びリングブラシも各種取り揃えております。

トルネード2

毎分約 3800 回の高速回転パルスエアが、薬剤とエアをミキシングすることで微粒子にして噴霧。低圧でも強打力、高レベルの洗浄性能を発揮します。3~5 マイクロメートルの微粒子なので無駄な液ダレをせず、薬液の使用量は毎分 40~50 ミリリットル程度。少量で効率的な薬剤塗布や洗浄作業ができるので、とても経済的です。高速回転パルスエアによる誘導流で一定の範囲にムラなく塗布でき、微粒子自体も回転運動しているためワークに強力に定着します。この特長から光触媒・消臭・除菌剤の噴霧など、様々な業種の現場で幅広くご利用いただいております。容器上部の切り替えレバーにより「薬液+エア噴射」と「エア噴射のみ」をワンタッチで切り替え可能。コーン内側にステンレスインナーを取り付け耐久性をアップ。エア流量調節器を標準装備。

仕様

型式	CD-PT-2
本体寸法	W130 D320 H240
乾燥重量	750 グラム
エア圧	0.5~0.8MPa
エア量	0.5MPa 時 125 リットル / 分
粒子径	約 3~5 マイクロメートル
容器容量	1000 ミリリットル
液体	水または中性薬剤
噴霧量	0~45 ミリリットル / 分
使用温度	10~50℃
接続部	カプラプラグ 1/4

※水・中性の薬剤以外は使用しないでください。

CD-PT-2 用スペアノズル / SN-134P2

CD-PT-2 用スペアコーン / SC-125P2

噴霧とエアブローのダブル効果

US PAT. 7494072

CN PAT. ZL02830197.8

※類似品にご注意ください。



CD-PT-2

主な使用・用途例

- 光触媒や消臭剤等の微粒子噴霧
- 自動車のシート、マットの洗浄やホイールなどの洗浄
- 油にまみれた部分の洗浄
- 手の届きにくい溝や隙間の洗浄
- 塵や埃の除去
- その他、自動車やバイク等のパーツ洗浄



ミスター嵐

エアコンプレッサーのエアのみで、ボトルの薬液を吸い上げ、毎分約 2000 回転するロータリーヘッドで噴射可能な洗浄製品です。従来品と比べ、ロータリーヘッド部がシンプルでコンパクトな構造となっており、寿命も長くなっています。また、**エア圧使用範囲が 0.25~0.9MPa** と広くなり、噴霧量はおよそ 3 倍程度と多く、洗い流し効果があります。

切り替えレバーにより「薬液+エア噴射」と「エア噴射のみ」をワンタッチで切り替え可能。また、エア流量調節バルブとの組み合わせで薬液の噴霧量を調節可能です。

仕様

型式	MR-B1
本体寸法	W130 D250 H265
乾燥重量	725 グラム
エア圧	0.25~0.9MPa
エア量	0.5MPa 時 180 リットル / 分
粒子径	約 10~30 マイクロメートル
容器容量	1000 ミリリットル
液体	水または中性薬剤
噴霧量	0.5MPa 時約 160 ミリリットル / 分
使用温度	10~50℃
接続部	カプラプラグ 1/4

※水・中性の薬剤以外は使用しないでください。

コンパクトなロータリーヘッドで濃密噴霧



MR-B1

主な使用・用途例

- 各種コーティング剤、殺菌・除菌・防カビ・消臭剤などの塗布
- 自動車・バイク等のエンジンルーム洗浄やブレーキダスト洗浄
- 油にまみれた部分の洗浄
- チリ・ホコリの除去
- 手の届きにくい溝や隙間の洗浄
- 微粒子噴霧など

ソニックトルネーダー

微粒子噴霧に特化した完全受注生産品のプロツールです。噴霧量、ノズルタイプ(回転・首振り)、コーンタイプ(可変式・広角)薬液ボトル(吸上げ式・容量・フリーアングル重力式)など、お客様のご要望に合わせたカスタマイズが可能です。



ソニックトルネーダー /SGR-SPC-250G

※水・中性の薬剤以外は使用しないでください。
※製品・型式はカスタマイズの一例です

微粒子噴霧に特化した
受注生産プロツール

US PAT. 7494072
CN PAT.02830197.8

■主な使用・用途例

- 光触媒、各種コーティング剤塗布
- 除菌、防カビ、消臭剤等の噴霧
- 離型剤、帯電防止剤、防錆剤等の塗布
- その他、各種薬剤噴霧
- 印刷機、工業機器、車、パーツ等の洗浄



ノズルタイプの違い

回転タイプ

回転しながら噴射することで、誘導流をつくりだします。

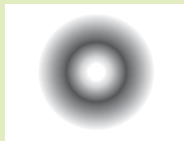

回転タイプ噴霧イメージ

首振りタイプ

首振りしながら噴射することで、パルス流をつくりだします。



首振りタイプ噴霧イメージ

ソニックトルネーダーノズルユニット

生産ライン等の自動機器取付に最適なソニックトルネーダーの可変式微粒子噴霧ノズルユニットです。各種コーティング剤、洗浄剤、除菌剤の塗布、水洗い工程、樹脂・金属加工時の摩擦軽減、冷却、帯電防止等。「首振り」「回転」の2種類を用途に合わせてお選びください。ノズルの回転径／振り幅が可変できるので、噴霧範囲もピンポイントからワイドまでセッティング可能です。

■仕様

型 式	SGR-90-SP-C	ASU-90-SP-C
本体寸法	W23 D135 H45	W23 D125 H45
重 量	75グラム	
エア圧	0.5~0.8MPa	
エア量	0.5MPa時 145リットル/分	0.5MPa時 115リットル/分
噴霧量	0~40ミリリットル/分	
粒子径	約1~5マイクロメートル	
使用流体	中 性	
使用温度	10~50℃	
接続部	R1/8	

※ストレーナー付き 2メートル吸上げチューブ付属
※水・中性の薬剤以外は使用しないでください。

生産ラインなどの取付に最適な
微粒子噴霧ノズルユニット

US PAT. 7494072
CN PAT.02830197.8

回転タイプ

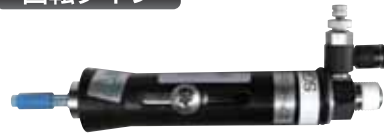

SGR-90-SP-C



ASU-90-SP-C

首振りタイプ

ヴォルテクサー

光触媒、各種コーティング剤、殺菌・除菌・防カビ・消臭剤などの塗布に特化した超微粒子噴霧 2 流体ノズルに、薬剤流量調整と角度調整機能付きボトル、2 段階切替付スプレーガンを採用した、作業性と機能性を高めたハイエンド・プロ用ツールです。薬剤を蒸気状態まで微粒子化(ガス化)するので、ガラス、アクリル、ポリカーボネートなどの透明器材にも適用可能。洗浄機器としてもお使いいただけます。



X-1

エア・噴霧量調整バルブと 2 段階切替付スプレーガンを採用
性能と使い勝手を最大限まで高めた最新タイプ

特許第 5646243 号
特許第 6080657 号

※類似品にご注意ください。



仕様

型式	X-1
本体寸法	W130 D290 H300
乾燥重量	約 590 グラム
エア圧	0.5~0.8MPa
エア量	0.5MPa 時 125 リットル / 分
噴霧量	0~80 ミリリットル / 分
粒子径	1~5 マイクロメートル
容器容量	400 ミリリットル
使用流体	水または弱酸性~弱アルカリ性薬剤
接液部	ステンレス
使用温度	10~50℃
接続部	カプラプラグ 1/4

※水・弱酸性~弱アルカリ性の薬剤以外は使用しないでください。

主な使用・用途例

- 消臭・除菌・防汚剤などの薬液塗布
- 洗浄 ● 除塵
- 水切り ● 乾燥

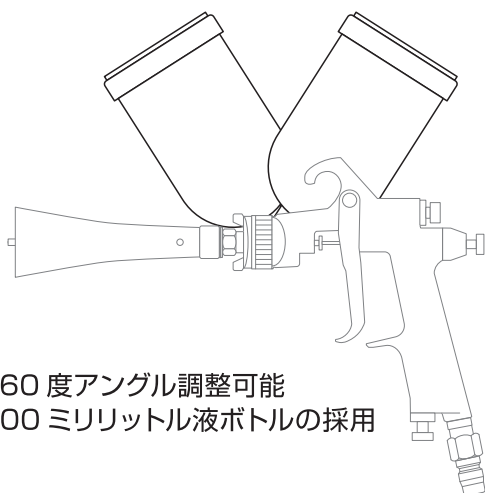

360 度アングル調整可能
400 ミリリットル液ボトルの採用

インナーチューブの交換が容易

用途に合わせてインナーチューブサイズを選定可能
インナーチューブサイズ内径：φ0.4~φ0.7
※標準装備インナーチューブサイズφ0.6

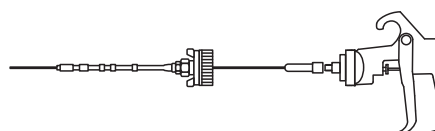

- ・ 360 度アングル調整可能 400 ミリリットル液ボトルの採用により、床や天井などの塗布も可能。
- ・ スプレーとエアのみの切替が可能な 2 段階トリガーを採用
- ・ エア量調整バルブと液量調整バルブを標準装備
- ・ コーン、アウターチューブ、インナーチューブの交換が容易に。
※トルネーダーシリーズではユーザーによるインナーチューブ交換ができませんでした。
- ・ 細さの異なる 4 種のインナーチューブを取付可能 (φ0.4、φ0.5、φ0.6、φ0.7)

ヴォルテクサー

X-1のハイエンド機能をのこしたまま価格を抑えたコストパフォーマンスに優れたお手頃なモデルです。

2段階切替付スプレーガンを採用し、トリガー操作のみでパルスエアースプレーとパルスミスト噴射の切替が可能。また、薬液ボトルの取付け角度を自由に変えられるフリーアングルタイプを採用し、天井や床などへの吹き付けでも作業性が高く、薬液を最後まで使い切れます。



ヴォルテクサー /VT-1

New!

エアースプレー量調整バルブと2段階切替付スプレーガンを採用
性能と使い勝手を最大限まで高めた最新タイプ

特許第 5646243 号
特許第 6080657 号

※類似品にご注意ください。



オプション：
VT-1 用発泡部
P-AMG-W-VT

仕様

型式	VT-1
本体寸法	W140 D340 H290
乾燥重量	約 750 グラム
エアースプレ圧	0.5MPa~0.8MPa
エアースプレー量	0.5MPa 時 125 リットル / 分
噴霧量	0~40 ミリリットル / 分
容器容量	400 ミリリットル
使用流体	水または中性薬剤
接液部	ステンレス・アルミニウム・真鍮
使用温度	10~50℃
接続部	カプラプラグ 1/4

※水・中性の薬剤以外は使用しないでください。

主な使用・用途例

- 消臭・除菌・防汚剤などの薬液塗布
- 洗浄
- 除塵
- 水切り
- 乾燥



ヴォルテクサー /ASU-90-Z

仕様

型式	SGR-Z	ASU-90-Z/ASU-110-Z
乾燥重量	750 グラム	
エアースプレ圧	0.5~0.8MPa	
エアースプレー量	0.5MPa 時 145 リットル / 分	0.5MPa 時 115 リットル / 分
噴霧量	0~40 ミリリットル / 分	
容器容量	400 ミリリットル	
使用流体	水または中性薬剤	
接液部	ステンレス・アルミニウム・真鍮	
使用温度	10~50℃	
接続部	カプラプラグ 1/4	

※水・中性の薬剤以外は使用しないでください。

特許第 5646243 号
特許第 6080657 号

※類似品にご注意ください。

主な使用・用途例

- 光触媒、各種コーティング剤塗布
- 除菌、防カビ、消臭剤等の噴霧
- 離型剤、帯電防止剤、防錆剤等の塗布
- その他、各種薬剤噴霧
- 印刷機、工業機器、車、パーツ等の洗浄

ソニック・クリーナー

トルネーダーやブラシガンといったガリユーの技術を応用した介護用品向け洗浄器です。使用する薬剤は車いす 1 台につき家庭用洗濯洗剤で 2~3 グラム、作業時間は 1 台 10 分程度。「洗剤洗い」「すすぎ」「水切り・乾燥」「消臭抗菌剤塗布」がこの 1 台で OK。水を微粒子にして使用するため排水処理が不要になります。噴霧のオン/オフや噴霧量が手元で操作できるので、作業性が大幅にアップします。弱酸・弱アルカリ性薬剤が使用可能。

■仕様

型 式	X-35-FB
本体寸法	W170 D310 H290
乾燥重量	600 グラム
エア圧	0.5~0.8MPa
エア量	0.5MPa 時 125 リットル / 分
容器容量	400 ミリリットル
ブラシ材質	ナイロン (波毛)
使用流体	水または弱酸性~弱アルカリ性薬剤
接液部	ステンレス
使用温度	10~50℃
噴霧量	0~40 ミリリットル / 分
接続部	カブラプラグ 1/4

※水・弱酸性~弱アルカリ性の薬剤以外は使用しないでください。

ソニック・クリーナー用スเปアノズル / SN-130-V
ソニック・クリーナー用スぺアコーン / SC-151-V-FB
ソニック・クリーナー用リングブラシ / BR-0.2-40-FB

ソニック・クリーナー X-35-FB の基本性能はそのままに価格を抑えたコストパフォーマンスに優れたお手頃なモデルです。水や中性薬剤のみでご利用の場合、こちらのモデルが最適です。

■仕様

型 式	VT-35-FB
本体寸法	W140 D350 H290
乾燥重量	760 グラム
エア圧	0.5~0.8MPa
エア量	0.5MPa 時 125 リットル / 分
容器容量	400 ミリリットル
ブラシ材質	ナイロン (波毛)
使用流体	水または中性薬剤
接液部	ステンレス・アルミニウム・真鍮
使用温度	10~50℃
噴霧量	0~40 ミリリットル / 分
接続部	カブラプラグ 1/4

※水・中性の薬剤以外は使用しないでください。

ソニック・クリーナー用スぺアノズル / SN-130-V
ソニック・クリーナー用スぺアコーン / SC-151-V-FB
ソニック・クリーナー用リングブラシ / BR-0.2-40-FB

「コップ一杯」の「水」で丸洗い
かんたん！音波洗浄機

特許第 5646243 号
特許第 6080657 号

※類似品にご注意ください。

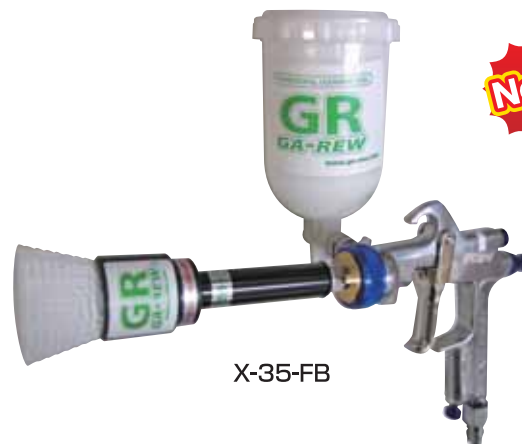

X-35-FB

New!

■主な使用・用途例

- 車いすやベッド等介護用品の洗浄
- レンタル用介護用品のメンテナンス
- 布地、スポーク、スプリング洗浄
- 大型介護ベッド・電動車いすにも対応



特許第 5646243 号
特許第 6080657 号

※類似品にご注意ください。



VT-35-FB

トルネード・マイクロミスト

トルネード・マイクロミスト / SPG-C1 はコンプレッサーエアーの動力のみで作動するパルスエアーを利用した三脚取付け型・吸上げタイプの小型軽量設計スポットクーラーです。ミスト吹き出し口の温度測定値で環境温度より 8℃下げる能力があり、マイクロミスト粒子が消臭・抗菌効果、帯電防止及び粉塵沈降を持ち合わせています。従来のポンプ式のみスト発生装置に比べ粒子径が 1~5 マイクロメートルと超微粒子(従来品 20 マイクロメートル前後)、水の使用量は最大でも 1 分間 40 ミリリットル。大量のマイナスイオンを発生させることによるリラクゼーション効果をもたらします。

仕様

型式	SPG-C1
エアー圧	0.5~0.8MPa
エアー量	0.5MPa 時 130 リットル / 分
粒子径	約 1~5 マイクロメートル
噴霧量	0~40 ミリリットル / 分
使用温度	10~50℃
接続部	カプラプラグ 1/4

トルネード・マイクロミスト技術で多くの熱をすばやく奪取

US PAT. 7494072
CN PAT. ZL02830197.8



トルネード・マイクロミスト (三脚付き) / SPG-C1



※水タンクは付属していません。

水道直結ウォーターミスト

水道直結タイプのウォーターミストです。吸上げタイプに比べてミスト有効距離と最大噴霧量が大幅に増え、水道に直結して使用するため連続運転を可能にしました。エアー・液バルブの無段階調整で、スポットクーラー的な使用から高温・引火性現場における冷却、浮遊粉塵作業現場における粉塵沈降や帯電防止など、様々な環境で能力を発揮します。

仕様

型式	SPG-D1
エアー圧	0.5~0.8MPa
エアー量	0.5MPa 時 130 リットル / 分
粒子径	約 5~10 マイクロメートル
噴霧量	0~250 ミリリットル / 分
使用温度	10~50℃
接続部	カプラプラグ 1/4

※水道直結ウォーターミストには三脚は付属していません。

オプション：蛇口取付用ソケット

トルネード・マイクロミストの水道直結型
ミスト有効距離 約2メートル



水道直結ウォーターミスト / SPG-D1

主な使用・用途例

- 医療・介護施設、畜舎、鶏舎、ゴミ処理施設などの防臭・抗菌対策
- 引火性現場における部分冷却・浮遊粉塵作業現場における粉塵沈降及び帯電防止
- ガソリンスタンド・自動車整備工場・溶接現場・造船所など大規模工場のスポットクーラー
- 緑地や温室・屋上庭園などの急速加湿
- 金属・樹脂切削加工時のワークと刃物の冷却及び摩擦軽減



超微粒子ウォーターミスト

金属や樹脂の切削加工工作機をパワーアップするのに最適な製品です。水を超微粒子状態にして切削部に噴霧するので水の消費が少なく、ワークもほとんど濡れずに(0.5 ミリリットル / 分) 最大限の効果を発揮します。金属・樹脂加工の切削技術を覆すセミドライウォーターミストは、プラスチックやゴムなど熱変形に弱い物質にも最適です。

■刃物や砥石の寿命アップ

工具とワークの間に微粒子状態の水が付着し摩擦を減少させるため、刃こぼれによる製品のロスを減少させ、加工スピードもアップします。

■冷却・静電気除去作用

工具とワークの摩擦熱を吸収してバリを出にくくし、切削面をきれいにする効果があります。工具とワークの帯電した静電気を除去する効果もあります。また、大量のマイナスイオンを発生させます。

■水だから環境にやさしい

水のみなので、有害物質で人体や環境に影響を及ぼす心配がありません。また、手や室内も汚れず廃油処理などの費用もかからず経済的です。

■仕様

型式	SPG-M1-U (ユニバーサルタイプ) SPG-M1-B (バータイプ)
乾燥重量	約 1.5 キログラム
エア圧	0.5~0.8MPa
エア量	0.5MPa 時 145 リットル / 分
粒子径	約 1~5 マイクロメートル
水噴霧量	0.5~20 ミリリットル / 分
使用温度	10~50℃
接続部	カプラプラグ 1/4

セミドライ切削加工を強力サポート

US PAT. 7494072
CN PAT. ZL02830197.8

第4回(2006年度)
モノづくり部品大賞
奨励賞受賞



SPG-M1-U (ユニバーサルタイプ)

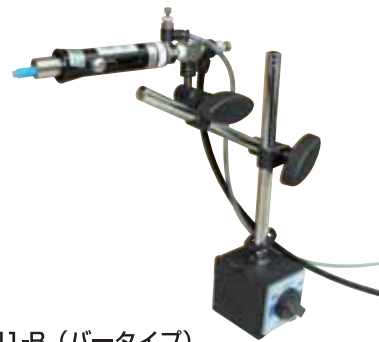

SPG-M1-B (バータイプ)

切削加工時のウォーターミスト使用による効果の違い

●糸鋸によるアクリル板切断面

ウォーターミストを使用して切断した面はクリアな切断面をしています。使用しなかった部分にはバリが発生、切断面も荒くなっています。

●樹脂・金属切削加工

摩擦熱を吸収してバリを出にくくし、きれいな切断面になり静電気も抑えます。また、刃物の寿命もアップします。

●その他

刃物によるシリコンゴム切断時の使用はもちろんのこと、チップソーによる切断も可能にします(従来はチップソーでのシリコンゴムの切断は不可能でした)。

旋盤による樹脂切削加工面

旋盤による金属切削加工面

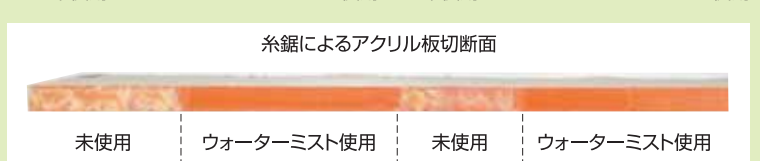
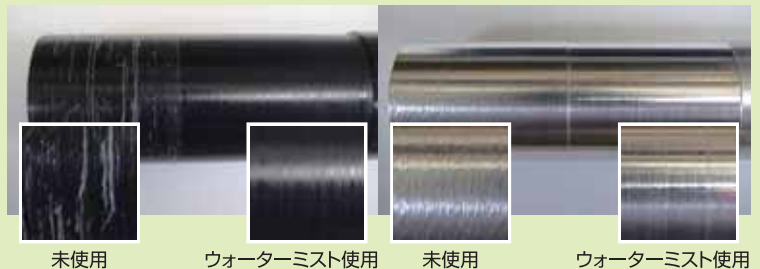

ブラッシング・クリーナー

■ブラッシング・クリーナーの特長

1分間に5,000回のブラシ振動とパルスエアによるダブル効果で、シミ・黄ばみ・油汚れや水アカなどの厄介な汚れにも大きな効果を発揮する製品です。洗浄しづらい凹凸部分や隙間に溜まった頑固な汚れなどを短時間で洗浄可能です。

■高い節水効果と洗浄力を兼ね備え、様々な用途に幅広く対応

自吸ポンプを内蔵したことで、通常のブラシガンのようなドライ洗浄のほかに、セミドライ洗浄、水洗浄、水切り、乾燥、の1台5役で様々な用途に幅広く対応します。ブラシやコーンに移った汚れも、ブラシのセミドライ作業過程でセルフクリーニング、作業効率を大幅に向上します。使用水量は10リットルの水で約1時間連続作業が可能で高い節水効果を得られます。

■仕様

型式	BC-10-2
本体寸法	W50 D300 H180
重量	600グラム
エア圧	0.5~0.8MPa
エア量	0.5MPa時 200リットル/分
噴霧量	0~10リットル/1時間
流体	中性
使用温度	10~50℃
ブラシ材質	ナイロン
接続部	カプラプラグ 1/4

ドライ洗浄、セミドライ洗浄、水洗浄、水切り、乾燥 1台5役+セルフクリーニング機能

特許第 5020320 号
CN PAT. ZL200780053558.4

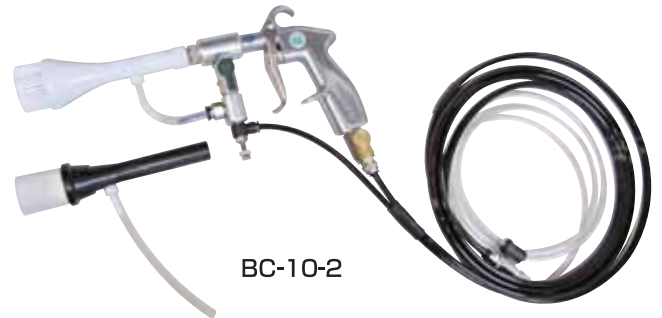

BC-10-2

※液・エアチューブ、ロングブラシコーン付属。
※水・中性の薬剤以外は使用しないでください。
※薬液ボトル等は付属しません。

BC-10-2 用スペアコーン / SC-151BC
BC-10-2 用スペアノズル / SN-134BC

■主な使用・用途例

●各種車体車両洗浄

オートバイ、自動車、重機、建機、鉄道車両、農機具などエンジンやエンジンルームに付着したオイル、グリースの洗浄、タイヤホイール、車体、足回りに付着した泥などの融解除去

●建築住居建物清掃

光触媒噴霧前処理、アルミサッシ、シャッター、外壁、タイル、目地、雨戸、網戸、ウッドデッキ、エントランス、カーペット、ガーデンファニチャー、階段、石工品、屋外モニュメント

●各種機械工場洗浄

金型の剥離剤、グリース、接着剤の洗浄、通い箱、部品容器、機械、治具、部品に付着した汚れ洗浄

●食品・酪農畜産関係清掃

各種厨房機器、ショーケース、レンジ、換気扇、床、壁、冷蔵庫、ミキサー、製造ライン、コンベア、釜などの機器洗浄トラクター、耕耘機、生体、畜舎などの洗浄

●その他

OA 機器、玩具(ぬいぐるみ、フィギュア)、革製品、靴、レジャー用品各種、マリンスポーツ用品など



音波式スプレー洗浄機

音波式スプレー洗浄機 / PSG-FG はコンプレッサーエアーの動力のみで作動する、パルスエアーを利用した画期的な洗浄システムです。パルスエアーの力により低圧でも強打力、高レベルの洗浄性能を発揮。今まで洗浄しづらかったワーク面の窪み・溝・突起・隙間などの汚れや、頑固な油汚れなどに対しても洗浄効果絶大です。ゴシゴシこすらず簡単に、パルスエアーで強力洗浄します。

■仕様

型式	PSG-FG
エアー圧	0.4~0.7MPa
本体寸法	W230 D230 H450
乾燥重量	約7キログラム
容量	10リットル
使用温度	10~50℃
接続部	カプラプラグ 1/4

頑固な汚れもすばやく洗浄

特許第 4162296 号
US PAT.7494072
CA PAT.2481047



PSG-FG

●ワンタッチ式ノズルユニットは別売りになります。

スーパーソニックトルネーダー

車の水アカも落とせる洗浄力
洗浄剤不要、水のみで洗浄
水消費量は高圧洗浄機の100分の1

■仕様

型式	SPT-10T
本体寸法	W400 D400 H420
乾燥重量	約10キログラム
エアー圧	0.8~1.2MPa
エアー量	500~700リットル/分
噴霧量	0~500ミリリットル/分
流体	エアー・清水または中性洗剤
容量	10リットル
使用温度	10~50℃
接続部	カプラプラグ 1/4

大気中で超音波洗浄を実現

特許第 4495485 号
US PAT.7494072
CA PAT.2481047



SPT-10T

●ワンタッチ式ノズルユニットは別売りになります。

ワンタッチ式ノズルユニット各種

PSG-FG、SPT-10T用のワンタッチ式ノズルユニットです。
ワークの形状や用途によってお選びください。



① ムースガン / AM-W-P

薬剤を発泡して泡で洗浄します。壁や天井など洗浄剤が流れ落ちてしまう場所、水だけでは落ちない頑固な油汚れ、布地などに薬液を泡で塗布して汚れを浮かして落とします。

② 一般洗浄用ブラシガン / SB-300B-P

ナイロンブラシを音波振動させて汚れを落とします。すすぎ洗浄やセミドライ洗浄にも向いています。

③ 精密洗浄用ブラシガン / SB-300-35-P または SB-300-35-FB-P

ブラシのみの交換が可能な高密度のナイロンブラシを使用。すすぎ洗浄、精密機器・基板やサニタリ機器の洗浄、車内など細かい場所の洗浄に向いています。セミドライ洗浄が可能。

④ ショックガン / SA-300S-SUS-P

凸凹や隙間、立体構造物の洗浄に効果を発揮します。

⑤ ブラスター / SA-300S-32-SUSE-P

落ちにくい汚れを非接触で洗浄したい場合に効果を発揮します。

⑥ 可変式ショックガン / SGR-90-SP-P または ASU-110-S-P

強打力から広角までノズルのズーミング(可変)が可能。様々な形状のワークに対応します。回転タイプのSGR-90-SP-Pと、首振りタイプのASU-110-S-Pがあります。

⑦ フレキシブルノズル / FN-200L-P

ノズルを自由自在に曲げることが出来るので、狭い場所や曲がりくねった場所の洗浄に向いています。

⑧ ピンポイントノズル / 2.0φ-P

一般的なピンポイントノズルになります。

ミスター嵐 吸い上げタイプ

エアーコンプレッサーのエアーのみで動作するスピンミストを利用した、三脚取り付け型・吸い上げタイプの暑さ対策小型軽量設計のスポットクーラー・静電気対策スポット加湿製品です。
エアーの力で洗浄液を吸い上げ、毎分約 2000 回転するロータリーヘッドで微粒子を噴射し、従来製品に比べより多量のミスト(粒子径 10~30 マイクロメートル前後)を噴霧可能となりました。

■主な使用・用途例

- ガソリンスタンド ●自動車整備工場 ●溶接現場
- 造船所など大規模工場のスポットクーラー
- 引火性現場等の防爆スポットクーラー
- 浮遊粉塵作業現場における粉塵沉降及び帯電防止
- 緑地や温室・屋上庭園など



エアーの力だけで広範囲に
多量のミストを一気に噴霧!



MR-V1

※三脚・水タンクは付属しません

■仕様

名称	ミスター嵐 吸い上げタイプ
型式	MR-V1
エアー圧	0.25~0.9MPa
エアー量	0.5MPa 時 180 リットル毎分
噴霧量	0.5MPa 時 160 ミリリットル毎分
使用流体	エアー、水(中性)
接続部	カプラプラグ 1/4

エアームースガン

良質なムース状の泡を発射・噴射

特許第 4485021 号

※類似品にご注意ください。

エアとミキシングすることで、洗剤をムース状にして噴射します。少量の洗剤で広範囲に効率よく塗布できるのでランニングコストの削減にもなります。エアをたっぷり含んだムース状の泡なので軽く、液ダレせずにワーク面に長時間付着し、洗剤の効果をより発揮させます。洗剤は吸い上げる方式なのでタンク内に圧力はかかりません安全です。

■主な使用・用途例

- 薬剤泡の塗布
- 泡による洗浄



CD-AMG-W

■仕様

型式	CD-AMG-W
本体寸法	W120 D295 H260
重量	850 グラム
エア圧	0.4~0.8MPa
エア量	0.5MPa 時 260 リットル / 分
容器容量	1000 ミリリットル
液体	中性洗剤
使用温度	0~50℃
接続部	カプラプラグ 1/4

※水・中性の薬剤以外は使用しないでください。

発泡の秘密

他社製品 A :

気泡が大きいため隙間ができ、汚れが落ちにくく割れやすい。

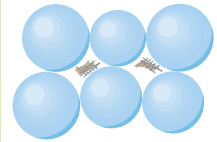

CD-AMG-W :

隙間が少なく細かい汚れも落としやすく割れにくい。1~10 マイクロメートルの洗剤が効率よく吸収されます。

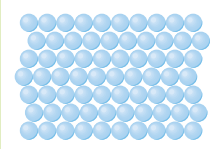

ムースガンシリーズラインアップ

※エアームースガン、ムースガンシリーズ共通オプションでピンポイントノズルもございます。お問い合わせください。



AMG-PH ※特注品
(エアームースガン 弱アルカリ・弱酸性
洗剤対応仕様)



CD-AMG-1W-T ※特注品
(エアームースガン ロングランス仕様)



CD-AMG-W-T
(2メートル吸上げチューブ仕様)

トルネード・バキュームクリーナー

マット類、カーペット、車のシートなどの繊維の奥まで入り込んだ細かいホコリ、ダニ、花粉、ペットの毛などを、パルスエアーが繊維を起毛させ叩き出してクリーニングします。

※掃除機は付属していません。

仕様

型式	PV-2/PV-3
本体寸法	PV-2 : W58 D300 H210 (標準ノズル装着時) PV-3 : W58 D293 H80 (標準ノズル装着時)
重量	PV-2 : 480 グラム (標準ノズル装着時) PV-3 : 300 グラム (標準ノズル装着時)
エアー圧	0.4~0.8MPa
エアー量	0.5MPa 時 190 リットル / 分
使用温度	10~50℃
接続部	カプラプラグ 1/4

スペアノズル / SN-118PV (PV-2/PV-3 共通)
 スペアコーン / SC-108PV (PV-2/PV-3 共通)
 ブラシ付吸引ノズルもあります。お問い合わせください。



※掃除機は付属していません。

パルスエアーで叩き出しながら吸引

US PAT.7753059



PV-2とPV-3の違い

PV-2 はエアーガンのトリガーでパルスエアーの ON/OFF を行います。

PV-3 は車内清掃など、狭い場所での作業に特化するため、よりコンパクト化しました。2メートルのエアーチューブが付属し、パルスエアーはオンオフバルブで操作します。



掃除機で清掃後も、こんなに吸い取れます。

トルネード・ミストクリーナー

従来のトルネード・バキュームクリーナーの叩き出しと吸引を同時に行う機能に加えて、飲食物やペットなどでついたシミや汚れも、水の粒子を叩き付けることによって浮き上がらせ、乾湿両用掃除機で吸い取ります。

微粒子化された水を使用するので量が少ないため、ほとんど布地に染み込まず乾燥も早い。水道水だけでなくアルカリイオン水や洗浄液を使用することも可能です。また、従来のトルネード・バキュームクリーナーと同様、ドライ状態での使用もできます。自動車のシートなどを手軽にクリーニング可能な製品です。

仕様

型式	CD-TMC-4
重量	約 1 キログラム
エアー圧	0.5~0.8MPa
噴霧量	0~250 ミリリットル / 分
使用温度	10~50℃
接続部	カプラプラグ 1/4
付属品	吸引ヘッド 2 種 ホース接続アダプター 2 種

※掃除機本体及び水タンク等は付属していません。
 ※乾湿両用タイプの掃除機をご使用ください。

パルスミストの力で、シートやカーペットの奥までクリーニング

US PAT.7753059



トルネード・ミストクリーナーシリーズ

仕事率は現行品の 3~5 倍!

US PAT.7753059

従来のトルネード・バキュームクリーナーの叩き出しと吸引を同時に行う機能に加えて、飲食物やペットなどでついたシミや汚れも、水の粒子を叩き付けることによって浮き上がらせ、乾湿両用掃除機で吸い取る製品です。

微粒子化された水を使用するので量が少ないため、ほとんど布地に染み込まず乾燥も早い。水道水だけでなくアルカリイオン水や洗剤液を使用することも可能です。また、従来のトルネード・バキュームクリーナーと同様、エアのみでの使用もできます。自動車のシートなどを手軽にクリーニング可能な製品です。

■主な使用・用途例

- ミストクリーニング ●車用シート ●フロアマット
- カーペット等のクリーニング ●ソファほか



TMC-5
(ボトルタイプ)

New!



TMC-1
(簡易タイプ)



TMC-2
(連続使用タイプ)



TMC-3
(フリーアングルプロ仕様タイプ)

■共通使用

名称	トルネード・ミストクリーナー
エア圧	0.5~0.8MPa
噴霧量	約0~50ミリリットル毎分
使用温度	10~50度
付属品	ブラシ付吸引ヘッド

微細粉塵用ミスト式集塵装置

レーザー加工などで発生する1マイクロメートル以下の微細な粉塵・ヒュームなどを高速回転ミスト(約3~10マイクロメートル)を衝突させ、大きな塊にして捕捉する集塵装置です。

大きな塊にして集塵フィルターで捕捉するため目詰まりしにくく、洗浄水はタンクに収容されます。

※噴霧量の多いコンプレッサーを利用するタイプもございます。

■主な使用・用途例

●レーザー加工・プラズマ加工・溶接、金属切断加工、ハンダ加工などで発生する微細粉塵・溶接ヒュームの吸引捕捉

■仕様

名称	微細粉塵用ミスト式集塵装置
噴霧量	0~250 ミリリットル
収容タンク	5 リットル (標準タイプ)
使用温度	10~50℃
電源	AC100V 1200W

※噴霧量の多いコンプレッサーを利用するタイプもございます。
※写真は開発中のもので、実際の製品とは異なる場合があります。

フィルタの目詰まりを低減!



New!

オプション品



エア量調整バルブ(P-AV)



トルネーダー用腰付け1リットルボトル
(1.5メートル吸い上げチューブ付属)
(KD1L-15)



エアガン(AG-1)



樹脂製エアガン(BG-50-G01F)

延長ランス 500mm(P-LL500)



継手付延長ランス 500mm(P-LL500-C)
※エアガンは別売になります。

APPENDIX

■使用エア一量値一覧

単位 LPM(リットル/分)

製品名	型式	0.3MPa時	0.4MPa時	0.5MPa時	0.6MPa時	0.7MPa時	0.8MPa時
2.5 ノズル※1(他社製品)		—	190	205	225	240	250
メカスイングノズル	MS-60(G)	—	175	195	215	—	—
メカスイングノズル	MS-70(G)	130	150	165	—	—	—
エアースョックガン(ロング)	S(G)A-300	—	150	170	190	205	220
エアースョックガン(ショート)	S(G)A-300S	—	140	160	175	190	200
可変式ショックガン(回転)	SGR-90(G)	—	165	180	200	215	240
可変式ショックガン(首振り・ロング)	ASU-110(G)-S	—	155	175	200	215	230
ショックガンユニット	SU-90	—	120	130	145	155	165
エアープラスター	S(G)A-300S-32-SUSE	—	165	180	200	215	230
エアープラスターミニ	AB-2(G)	—	165	180	200	215	230
精密洗浄用ブラシガン	S(G)B-300-35(-FB, -CB)	—	155	175	190	210	220
レンズクリーナー	S(G)B-90-KV	—	165	180	200	215	230
トルネード 2	CD-PT-2	—	—	125	135	145	165
超微粒子ウォーターミスト	SPG-M1(-U, -B)	—	—	130	135	145	160
トルネード・マイクロミスト	SPG-C1	—	—	130	135	145	160
水道直結ウォーターミスト	SPG-D1	—	—	130	140	160	165
ブラッシング・クリーナー OFF※2	BC-10-2	—	—	165	185	195	205
ブラッシング・クリーナー ON※2	BC-10-2	—	—	200	220	235	240
エアームースガン	CD-AMG-W	—	235	260	280	300	320
トルネード・バキュームクリーナー	PV-2, PV-3	—	—	190	210	230	235
トルネード・ミストクリーナー OFF※2	CD-TMC-4	—	—	165	185	195	205
トルネード・ミストクリーナー ON※2	CD-TMC-4	—	—	200	220	235	240

※1 一般的に標準型として使用されるエアブローノズルです。

計測時室温 21℃

※2 微粒子噴霧バルブの ON/OFF 時の使用エア一量を記載しています。

■よく頂くご質問

- Q. なぜノズルが回転するの?** 製品写真を見ていただければおわかりと思いますが、ノズルの回転に動力などは一切使用していません。噴射の反力を利用しノズルを回転させています。
水道に長いホースを付けて勢いよく水を出せば、ホースの先端は暴れますよね。この暴れる力をスムーズに回転させることでパルスエアを発生させています。
- Q. 通常のエアースローとどう違うの?** 通常のエアブローは“点”での噴射ですが、ショックガンシリーズは“線もしくは円”での噴射になります。ワーク面に対して線や円で当たるため作業効率がとても良く、エアの省エネにもなります。通常のエアブローでは落とすきれない頑固な汚れでもパルスエアの強力エアでキレイに落とします。
ブラシ等で汚れを落とす時、ブラシを上からたたきつけても汚れはキレイに落ちませんよね。ブラシをゴシゴシ動かす事によってはじめて汚れはキレイに落ちます。エアも同じです。上から吹き付けるだけでなく、吹き付けながら動かす方がよりキレイに汚れを落とせるというわけです。
- Q. コンプレッサーはどんなものを用意すればいいの?** 製品仕様一覧(P28-P29)に掲載されている「使用エア一圧」及び「使用エア一量」を参考に、想定される使用エア一量は連続使用の場合、50%以上の余裕を持ってご選定ください。

用途一覧

メカスイングノズル MS-60G / MS-60 MS-70G / MS-70 MS-70G-OW / MS-70-OW MS-70-SP-C-VPL / MS-70-SP-C	低～高圧洗浄用／クーラント液用ノズル MS-60-CL / MS-70-CL HMS-120-CL / HMS-140-CL SA-300-CL SA-300S-CL	ショックガン・プラスター SGA-300 / SA-300 SGA-300S / SA-300S SGR-90G / SGR-90 ASU-90G / ASU-90 ASU-110G / ASU-110 SU-90 SU-120 SGA-300-32-SUSE / SA-300-32-SUSE ^{*1} AB-2G / AB-2 ^{*1}
除塵 水切り 乾燥 薬剤除去 冷却 各種ライン取付け	太陽光パネル洗浄 道路・歩道洗浄・トンネル内壁洗浄 建物（外壁・屋根等）洗浄 ブロック塀・床洗浄 機械加工・切削 工具寿命・液寿命・加工物精度向上	除塵 水切り 油切り 冷却 切粉除去 皮むき 微細バリ取り ^{*1}

ブラシガン SGB-300B / SB-300B SGB-300-35 / SB-300-35 SGB-300-35-FB / SB-300-35-FB SGB-300-35-CB / SB-300-35-CB SGB-C-0.4-45 / SB-C-0.4-45 SGB-C-0.5-50 / SB-C-0.5-50 SGB-A-0.3-45 / SB-A-0.3-45 SGB-A-0.4-50 / SB-A-0.4-50 SGB-90-KV / SB-90-KV SGB-20 / SB-20 SGB-35 / SB-35	トルネーター CD-PT-2 ソニックトルネーター SGR-90-SP-C ASU-90-SP-C ウォルテクサー X-35-FB X-1 VT-1	ウォーターミスト SPG-M1-U SPG-M1-B SPG-C1 SPG-D1 ミスター風 MR-V1 MR-D1
基板洗浄 カークリーニング 微細バリ取り 切粉除去 染み抜き	消臭・抗菌剤塗布 光触媒コーティング 各種洗浄 介護用品洗浄 切粉除去 カークリーニング	切削加工の効率向上 機械加工時の刃先冷却 粉塵沈降 消臭・抗菌剤塗布 加湿 帯電防止

音波洗浄機 BC-10-2 PSG-FG SPT-10T	エアームスガン CD-AMG-W AMG-PH	トルネード・クリーナー PV-2 PV-3 CD-TMC-4 TMC-1 TMC-2 TMC-3 TMC-5
カークリーニング 介護用品洗浄 機械・機器洗浄 金型洗浄 食品・酪農畜産洗浄 切粉除去	泡洗浄 薬剤発泡 カークリーニング	車内クリーニング 布団・マットレスクリーニング マットクリーニング

※用途はあくまで代表的なものであり、記載された用途に限定するものではありません。

取得特許及び発明品

国内特許

特許第 3955658 号
特許第 4162296 号
特許第 4357989 号
特許第 4454077 号
特許第 4485021 号
特許第 4495485 号
特許第 4673673 号
特許第 4926290 号
特許第 5020320 号
特許第 5504059 号
特許第 5646243 号
特許第 6080657 号
特許第 6080664 号

意匠・商標等

国内商標登録第 4402212 号
国内意匠登録第 1221153 号
国内商標登録第 5437581 号
実用新案登録第 3156283 号

国際特許

アメリカ特許及び発明品

US6883732
US7494072
US7753059
US7878423
US8353467
US9321068

欧州特許及び発明品

EP1514606

カナダ特許及び発明品

CA2481047

中華人民共和国特許及び発明品

ZL02830197.8
ZL200780053558.4

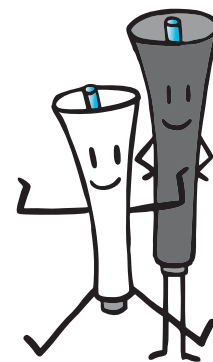

会社理念

私共有限会社ガリューは、微粒子超音波洗浄などの洗浄機器及び、特殊エアブロー（ショックガン）などの製造・開発を致しております。

お客様の立場で考え、より扱いやすいもの、より使い勝手が良いものを研究・開発し、常に性能改善、コストダウンなど省エネルギー省資源に特化した優れた製品の供給を目指しております。

会社概要

社名	有限会社ガリュー
所在地	本社： 〒167-0042 東京都杉並区西荻北 5-1-7 開発研究所： 〒289-1306 千葉県山武市白幡 2745-2
電話番号・FAX	電話：03-6765-0099 FAX：03-6762-0909
設立	2002年10月
代表者	取締役社長 長谷川 可賀
事業内容	洗浄機器ならびにエアブローの製造・開発
ウェブサイト	http://www.ga-rew.com/
関連会社	株式会社ガリューテクノ（研究開発、アウトソーシング）

ガリユ-製品仕様一覧

	型式	製品名	寸法	エア-圧	エア-量 (0.5MPa時)	重量
メカスイングノズル	MS-60G	メカスイングノズル ガン付き	W28 D180 H170	0.4~0.6MPa	195リットル/分	265グラム
	MS-60	メカスイングノズル ノズルユニット	W28 D90 H15	0.4~0.6MPa	195リットル/分	35グラム
	MS-70G	メカスイングノズル ガン付き	W28 D190 H170	0.3~0.5MPa	165リットル/分	265グラム
	MS-70	メカスイングノズル ノズルユニット	W28 D100 H15	0.3~0.5MPa	165リットル/分	35グラム
	MS-70G-OW	耐水性メカスイングノズル ガン付き	W28 D190 H170	0.3~0.5MPa	165リットル/分	268グラム
	MS-70-OW	耐水性メカスイングノズル ノズルユニット	W28 D100 H15	0.3~0.5MPa	165リットル/分	38グラム
	MS-70-SP-C-VPL	メカスイングミスト	W50 D235 H47※1	0.5~0.8MPa	195リットル/分	220グラム
	MS-70-SP-C	メカスイングミスト ノズルユニット	W35 D100 H60	0.5~0.8MPa	195リットル/分	45グラム
MS-70-SP-C-D	メカスイングミスト 水道直結型	W50 D235 H80※1	0.5~0.8MPa	195リットル/分	495グラム	
低~高圧洗浄用/ クーラント液用ノズル	MS-60-CL	低中高圧用/水・クーラント液用ノズル	W28 D90 H15	-	-	35グラム
	MS-70-CL	低中高圧用/水・クーラント液用ノズル	W28 D100 H15	-	-	35グラム
	HMS-120-CL	低中高圧用/水・クーラント液用ノズル	W165 D36 H20	-	-	125グラム
	HMS-140-CL	低中高圧用/水・クーラント液用ノズル	W180 D42 H30	-	-	380グラム
	SA-300S-CL	低中高圧用/水・クーラント液用 (回転タイプ)	W44 D147 H44	-	-	100グラム
SA-300-CL	低中高圧用/水・クーラント液用 (回転タイプ)	W55 D172 H55	-	-	100グラム	
ショックガン・ ブラスター	SGA-300S	エア-ショックガン	W44 D240 H170	0.4~0.8MPa	160リットル/分	290グラム
	SA-300S	エア-ショックガン ノズルユニット	W44 D143 H44	0.4~0.8MPa	160リットル/分	60グラム
	SGA-300	エア-ショックガン	W55 D263 H170	0.4~0.8MPa	170リットル/分	310グラム
	SA-300	エア-ショックガン ノズルユニット	W55 D168 H55	0.4~0.8MPa	170リットル/分	80グラム
	SGR-90G	可変式ショックガン	W24 D217 H170	0.4~0.8MPa	180リットル/分	300グラム
	SGR-90	可変式ショックガン ノズルユニット	W22 D125 H22	0.4~0.8MPa	180リットル/分	70グラム
	ASU-90G	可変式ショックガン	W24 D215 H170	0.3~0.5MPa	175リットル/分	300グラム
	ASU-90	可変式ショックガン ノズルユニット	W22 D125 H22	0.3~0.5MPa	175リットル/分	70グラム
	ASU-110G-S	可変式ショックガン	W24 D235 H170	0.4~0.8MPa	175リットル/分	300グラム
	ASU-110-S	可変式ショックガン ノズルユニット	W22 D145 H22	0.4~0.8MPa	175リットル/分	70グラム
	SU-90	エア-ショックガン ユニット	W22 D112 H35	0.4~0.8MPa	130リットル/分	50グラム
	SU-120	エア-ショックガン ユニット	W22 D142 H35	0.4~0.8MPa	130リットル/分	50グラム
	SGA-300S-32-SUSE	エア-ブラスター	W28 D240 H170	0.4~1.2MPa	180リットル/分	280グラム
	SA-300S-32-SUSE	エア-ブラスター ノズルユニット	W28 D142 H28	0.4~1.2MPa	180リットル/分	50グラム
	AB-2G	エア-ブラスターミニ	W35 D218 H170	0.4~0.8MPa	180リットル/分	290グラム
AB-2	エア-ブラスターミニ ノズルユニット	W35 D123 H35	0.4~0.8MPa	180リットル/分	60グラム	
ブラシガン	SGB-300-35	精密洗浄用ブラシガン	W37 D255 H170	0.4~0.8MPa	175リットル/分	320グラム
	SB-300-35	精密洗浄用ブラシガン ノズルユニット	W37 D160 H37	0.4~0.8MPa	175リットル/分	90グラム
	SGB-300-35-FB	精密洗浄用ブラシガンフレアタイプ	W37 D255 H170	0.4~0.8MPa	175リットル/分	320グラム
	SB-300-35-FB	精密洗浄用ブラシガンフレアタイプ ノズルユニット	W37 D160 H37	0.4~0.8MPa	175リットル/分	90グラム
	SGB-300B	一般洗浄用ブラシガン	W47 D264 H170	0.4~0.8MPa	165リットル/分	300グラム
	SB-300B	一般洗浄用ブラシガン ノズルユニット	W47 D169 H47	0.4~0.8MPa	165リットル/分	70グラム
	SGB-C-0.4-45	バリ取りブラシガン (シリコン)	W37 D260 H170	0.4~0.8MPa	175リットル/分	320グラム
	SB-C-0.4-45	バリ取りブラシガン (シリコン) ノズルユニット	W37 D165 H37	0.4~0.8MPa	175リットル/分	90グラム
	SGB-C-0.5-50	バリ取りブラシガン (シリコン)	W37 D265 H170	0.4~0.8MPa	175リットル/分	320グラム
	SB-C-0.5-50	バリ取りブラシガン (シリコン) ノズルユニット	W37 D170 H37	0.4~0.8MPa	175リットル/分	90グラム
	SGB-A-0.3-45	バリ取りブラシガン (アルミナ)	W37 D260 H170	0.4~0.8MPa	175リットル/分	320グラム
	SB-A-0.3-45	バリ取りブラシガン (アルミナ) ノズルユニット	W37 D165 H37	0.4~0.8MPa	175リットル/分	90グラム
	SGB-A-0.4-50	バリ取りブラシガン (アルミナ)	W37 D265 H170	0.4~0.8MPa	175リットル/分	320グラム
	SB-A-0.4-50	バリ取りブラシガン (アルミナ) ノズルユニット	W37 D170 H37	0.4~0.8MPa	175リットル/分	90グラム
	SGB-300-35-CB	除電ブラシガン	W37 D265 H170	0.4~0.8MPa	175リットル/分	320グラム
	SB-300-35-CB	除電ブラシガン ノズルユニット	W37 D170 H37	0.4~0.8MPa	175リットル/分	90グラム
	SGB-90-KV	レンズクリーナー	W24 D240 H170	0.4~0.8MPa	180リットル/分	300グラム
	SB-90-KV	レンズクリーナー ノズルユニット	W22 D145 H22	0.4~0.8MPa	180リットル/分	70グラム
	SB-20S	ブラシガンペンタイプ ノズルユニット	W22 D147 H22	0.4~0.8MPa	160リットル/分	76グラム
	SB-35S	ブラシガンペンタイプ ノズルユニット	W22 D162 H22	0.4~0.8MPa	160リットル/分	85グラム
トルネ-ダー	CD-PT-2	トルネ-ダー 2	W130 D320 H240	0.5~0.8MPa	125リットル/分	750グラム
ソニックトルネ-ダー	SGR-90-SP-C	ソニックトルネ-ダー ノズルユニット	W23 D135 H45	0.5~0.8MPa	145リットル/分	75グラム
	ASU-90-SP-C	ソニックトルネ-ダー ノズルユニット	W23 D125 H45	0.5~0.8MPa	115リットル/分	75グラム
ヴォルテクサー	X-1	ヴォルテクサー	W130 D290 H300	0.5~0.8MPa	125リットル/分	590グラム
	VT-1	ヴォルテクサー	W140 D340 H290	0.5~0.8MPa	125リットル/分	750グラム
	X-35-FB	ソニック・クリーナー	W170 D310 H290	0.5~0.8MPa	125リットル/分	600グラム
	VT-35-FB	ソニック・クリーナー	W140 D350 H290	0.5~0.8MPa	125リットル/分	760グラム
ウォーターミスト	SPG-M1-U	超微粒子ウォーターミスト ユニバーサルタイプ	-	0.5~0.8MPa	145リットル/分	約1.5キログラム
	SPG-M1-B	超微粒子ウォーターミスト バータイプ	-	0.5~0.8MPa	145リットル/分	約1.5キログラム
	SPG-C1	トルネ-ド・マイクロミスト	W34 D230 H52	0.5~0.8MPa	130リットル/分	250グラム
	SPG-D1	水道直結ウォーターミスト	W220 D120 H105	0.5~0.8MPa	130リットル/分	550グラム
音波洗浄機	BC-10-2	ブラッシング・クリーナー	W50 D300 H180※1	0.5~0.8MPa	200リットル/分	600グラム
	PSG-FG	音波式スプレー洗浄機	W230 D230 H450※1	0.4~0.7MPa	160~180リットル/分	約7キログラム
	SPT-10T	スーパーソニックトルネ-ダー	W400 D400 H420※1	0.8~1.2MPa	500~700リットル/分	約10キログラム
	MR-V1	ミスター嵐 (吸上げタイプ)	W70 D150 H50※1	0.25~0.9MPa	180リットル/分	220グラム
MR-D1	ミスター嵐 (水道直結タイプ)	W160 D120 H105	0.25~0.9MPa	180リットル/分	600グラム	
エアームスガン	CD-AMG-W	エアームスガン	W120 D295 H260	0.4~0.8MPa	260リットル/分	850グラム
トルネ-ド・クリーナー	PV-2	トルネ-ド・バキュームクリーナー	W58 D300 H210	0.4~0.8MPa	190リットル/分	480グラム
	PV-3	トルネ-ド・バキュームクリーナー	W58 D293 H80※1	0.4~0.8MPa	190リットル/分	300グラム
	CD-TMC-4	トルネ-ド・ミストクリーナー	W50 D260 H205※1	0.5~0.8MPa	200リットル/分	約1キログラム
	TMC-1	トルネ-ド・ミストクリーナー	W58 D300 H210	0.5~0.8MPa	200リットル/分	500グラム
	TMC-2	トルネ-ド・ミストクリーナー	W58 D300 H210※1	0.5~0.8MPa	200リットル/分	480グラム
	TMC-3	トルネ-ド・ミストクリーナー	W58 D300 H100※1	0.5~0.8MPa	200リットル/分	300グラム
TMC-5	トルネ-ド・ミストクリーナー	W130 D300 H300	0.5~0.8MPa	200リットル/分	900グラム	

※寸法は取り付け具合により若干誤差が生じる場合があります。

※商品名・型番・仕様等は2017年11月現在のものです。

※1 寸法はホースを含まないものです。

接続部	スベアノズル型番	スベアコーン型番	ブラシ仕様	交換ブラシ型番
カブラブラグ 1/4	-	-	-	-
R1/8	-	-	-	-
カブラブラグ 1/4	-	-	-	-
R1/8	-	-	-	-
カブラブラグ 1/4	-	-	-	-
R1/8	-	-	-	-
カブラブラグ 1/4	-	-	-	-
R1/8	-	-	-	-
カブラブラグ 1/4	-	-	-	-
R1/8	-	-	-	-
R1/8	-	-	-	-
R1/4	-	-	-	-
R1/4	-	-	-	-
R1/4	-	-	-	-
R1/4	-	-	-	-
カブラブラグ 1/4	SN-123AS	SC-125AS	-	-
R1/8	SN-123AS	SC-125AS	-	-
カブラブラグ 1/4	SN-146AS	SC-150AS	-	-
R1/8	SN-146AS	SC-150AS	-	-
カブラブラグ 1/4	SN-90SR	SC-80SR	-	-
R1/8	SN-90SR	SC-80SR	-	-
カブラブラグ 1/4	SN-90AU	SC-85AU	-	-
R1/8	SN-90AU	SC-85AU	-	-
カブラブラグ 1/4	SN-110AU-S	SC-85AU	-	-
R1/8	SN-110AU-S	SC-85AU	-	-
R1/8	SN-90	-	-	-
R1/8	SN-120	-	-	-
カブラブラグ 1/4	SN-123AB	SC-123AB	-	-
R1/8	SN-123AB	SC-123AB	-	-
カブラブラグ 1/4	SN-106AB	SC-102AB	-	-
R1/8	SN-106AB	SC-102AB	-	-
カブラブラグ 1/4	SN-116BR	SC-141BR	ナイロン	BR-0.3-40
R1/8	SN-116BR	SC-141BR	ナイロン	BR-0.3-40
カブラブラグ 1/4	SN-116BR	SC-141FB	ナイロン	BR-0.2-40-FB
R1/8	SN-116BR	SC-141FB	ナイロン	BR-0.2-40-FB
カブラブラグ 1/4	SN-134BR	SC-151BR	ナイロン	-
R1/8	SN-134BR	SC-151BR	ナイロン	-
カブラブラグ 1/4	SN-116BR	SC-C-0.4-45	シリコンカーバイド	BR-C-0.4-45
R1/8	SN-116BR	SC-C-0.4-45	シリコンカーバイド	BR-C-0.4-45
カブラブラグ 1/4	SN-116BR	SC-C-0.5-50	シリコンカーバイド	BR-C-0.5-50
R1/8	SN-116BR	SC-C-0.5-50	シリコンカーバイド	BR-C-0.5-50
カブラブラグ 1/4	SN-116BR	SC-A-0.3-45	アルミナ	BR-A-0.3-45
R1/8	SN-116BR	SC-A-0.3-45	アルミナ	BR-A-0.3-45
カブラブラグ 1/4	SN-116BR	SC-A-0.4-50	アルミナ	BR-A-0.4-50
R1/8	SN-116BR	SC-A-0.4-50	アルミナ	BR-A-0.4-50
カブラブラグ 1/4	-	-	カーボンモノエイト	-
R1/8	-	-	カーボンモノエイト	-
カブラブラグ 1/4	SN-90KV	SC-80KV	耐熱・高強カアラミド繊維	-
R1/8	SN-90KV	SC-80KV	耐熱・高強カアラミド繊維	-
R1/8	SN-108PEN	SC-100PEN-20	ナイロン	BR-0.1-20-S
R1/8	SN-108PEN	SC-100PEN-35	ナイロン	BR-0.25-35-S
カブラブラグ 1/4	SN-134P2	SC-125P2	-	-
R1/8	SN-100-SP-SGR	SC-85-SGR	-	-
R1/8	SN-90-SP-ASU	SC-80-ASU	-	-
カブラブラグ 1/4	SN-130-V	SC-125-V	-	-
カブラブラグ 1/4	SN-130-V	SC-125-V	-	-
カブラブラグ 1/4	SN-130-V	SC-151-V-FB	ナイロン	BR-0.2-40-FB
カブラブラグ 1/4	SN-130-V	SC-151-V-FB	ナイロン	BR-0.2-40-FB
カブラブラグ 1/4	SN-SPC-M1	-	-	-
カブラブラグ 1/4	SN-SPC-M1	-	-	-
カブラブラグ 1/4	SN-110C1	SC-110C1	-	-
カブラブラグ 1/4	SN-110D1	SC-80D1	-	-
カブラブラグ 1/4	SN-134BC	SC-151-BC	ナイロン	-
カブラブラグ 1/4	-	-	-	-
カブラブラグ 1/4	-	-	-	-
カブラブラグ 1/4	-	-	-	-
カブラブラグ 1/4	-	-	-	-
カブラブラグ 1/4	-	-	-	-
カブラブラグ 1/4	SN-118PV	SC-108PV	-	-
カブラブラグ 1/4	SN-118PV	SC-108PV	-	-
カブラブラグ 1/4	SN-118PV	SC-108PV	-	-
カブラブラグ 1/4	SN-130-TMC	SC-108-TMC	-	-
カブラブラグ 1/4	SN-130-TMC	SC-108-TMC	-	-
カブラブラグ 1/4	SN-130-TMC	SC-108-TMC	-	-
カブラブラグ 1/4	SN-130-TMC	SC-108-TMC	-	-
カブラブラグ 1/4	SN-130-TMC	SC-108-TMC	-	-

《ガリユー製品体系図》

- エアー
- エアー／ミスト
- ムース

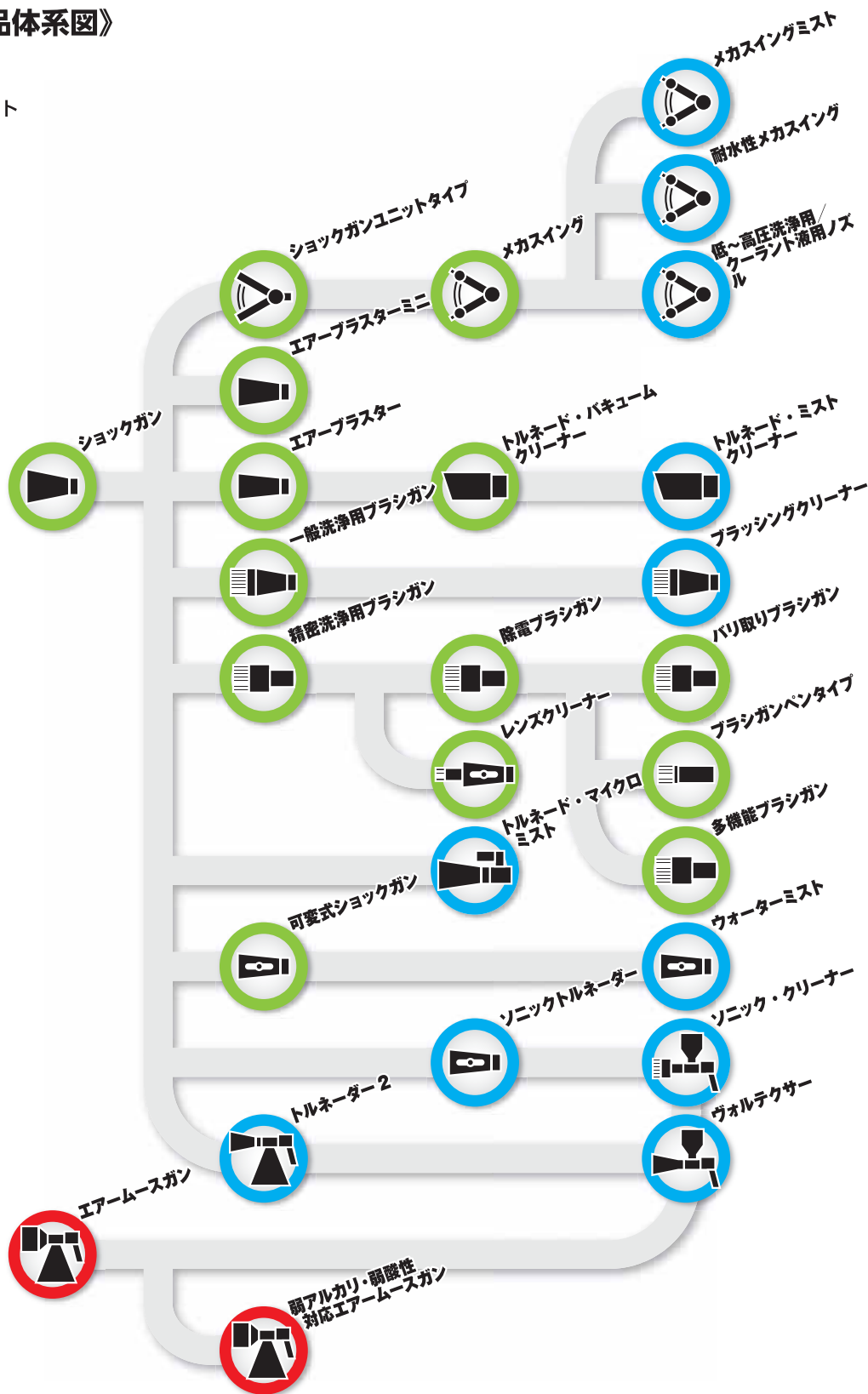

販売窓口

開発・製造：有限会社ガリユー

〒167-0042 東京都杉並区西荻北 5-1-7

電話：03-6765-0099

FAX：03-6762-0909

<http://www.ga-rew.com/>

このカタログの記載内容は

2017年11月現在のものです。

●名称、型番、仕様など予告なく変更する場合があります。あらかじめご了承ください。

●最新の情報についてはガリユーウェブサイト ga-rew.com をご覧ください。

